

# LG SIGNATURE

## OWNER'S MANUAL WINE CELLAR

Read this owner's manual thoroughly before operating the appliance and keep it handy for reference at all times.

ENGLISH



MFL71467802  
Rev.02\_120619

[www.lg.com](http://www.lg.com)

Copyright © 2019 LG Electronics Inc. All Rights Reserved

# TABLE OF CONTENTS

## **3 SAFETY INSTRUCTIONS**

---

- 3 IMPORTANT SAFETY INSTRUCTIONS

## **8 PRODUCT OVERVIEW**

---

- 8 Product Features
- 8 Exterior
- 9 Interior

## **11 INSTALLATION**

---

- 11 Installation Overview
- 11 Unpacking the Refrigerator
- 12 Choosing the Proper Location
- 13 Dimensions and Clearances
- 14 Leveling
- 14 Turning on the Power

## **15 OPERATION**

---

- 15 Before Use
- 16 Control Panel
- 19 Sabbath Mode
- 20 Storing Wine
- 21 Storage Racks
- 24 InstaView Door
- 24 Storing Food
- 26 Auto-lift Device

## **28 SMART FUNCTIONS**

---

- 28 LG ThinQ Application
- 30 Using the Voice Assistant
- 32 Smart Diagnosis™ Feature

## **33 MAINTENANCE**

---

- 33 Cleaning
- 34 Air Filter

## **35 TROUBLESHOOTING**

---

- 35 FAQs: Frequently Asked Questions
- 36 Before Calling for Service

## **42 LIMITED WARRANTY**

---

- 42 FOR USA
- 45 FOR CANADA

# SAFETY INSTRUCTIONS

## ***READ ALL INSTRUCTIONS BEFORE USE***

### **Your safety and the safety of others are very important.**

We have provided many important safety messages in this manual and on your appliance. Always read and follow all safety messages.



This is the safety alert symbol.

This symbol alerts you to potential hazards that can kill or injure you and others.

All safety messages will follow the safety alert symbol and either the word WARNING or CAUTION. These words mean:



### **WARNING**

You may be killed or seriously injured if you do not follow instructions.



### **CAUTION**

You may be injured or cause damage to the product if you do not follow instructions.

All safety messages will tell you what the potential hazard is, tell you how to reduce the chance of injury, and tell you what may happen if the instructions are not followed.

## **IMPORTANT SAFETY INSTRUCTIONS**



### **WARNING**

**To reduce the risk of explosion, fire, death, electric shock, scalding or injury to persons when using this product, follow basic precautions, including the following:**

## **INSTALLATION**

- To reduce the risk of injury to persons, adhere to all industry recommended safety procedures including the use of long-sleeved gloves and safety glasses.
- Never attempt to operate this appliance if it is damaged, malfunctioning, partially disassembled, or has missing or broken parts, including a damaged cord or plug.
- Only connect this product to a dedicated grounded electrical outlet rated for use with this product (115 V, 60 Hz, AC only). It is the user's responsibility to replace a standard 2-prong wall outlet with a standard 3-prong wall outlet.
- Do not use an outlet that can be turned off with a switch. Do not use an extension cord.
- The appliance must be positioned for easy access to a power source.
- When moving the refrigerator, be careful not to roll over or damage the power cord.
- Contact an authorized service center when installing or relocating the refrigerator.

## 4 SAFETY INSTRUCTIONS

---

- Do not, under any circumstances, cut or remove the third (ground) prong from the power cord.
- Keep packing materials out of the reach of children. Packaging material can be dangerous for children. There is a risk of suffocation.
- Do not install the refrigerator in a damp or dusty place where insulation on electrical parts may deteriorate.
- Do not place the refrigerator in direct sunlight or expose it to the heat from heating appliances such as stoves or heaters.
- Do not bend or pinch the power cord excessively or place heavy objects on it.

### OPERATION

- This product is not to be used for special purposes such as the storage of medicine or test materials or for use on ships, etc.
- DO NOT allow children to climb, stand, or hang on the refrigerator doors or on the shelves in the refrigerator. They could damage the refrigerator and seriously injure themselves.
- Do not allow children to climb into the refrigerator. They could be trapped and suffocated.
- Children should be supervised to ensure that they do not play with the refrigerator.
- Keep fingers out of pinch point areas; clearances between the doors and cabinets are necessarily small. Be careful closing doors when children are nearby.
- Do not touch frozen food or the metal parts in the freezer compartment with wet or damp hands. Doing so may cause frostbite.
- Do not refreeze frozen food that has thawed completely. Doing so may result in a serious health hazard.
- Do not use an adapter plug or plug the power plug into a multi-outlet extension cord.
- Do not use a cord that shows cracks or abrasion damage along its length or at either the plug or connector end. Immediately have all power cords that have become frayed or otherwise damaged repaired or replaced by qualified service personnel.
- Do not operate the refrigerator or touch the power cord with wet hands.
- Do not modify or extend the power cord.
- Do not use an uncertified power outlet. Do not plug appliance into a damaged wall outlet.
- Do not put hands, feet or other objects into the air vents or bottom of the refrigerator. Doing so could result in personal injury or electric shock.
- In the event of a gas leak (propane/LPG), ensure the area is adequately ventilated and contact an authorized service center before resuming use. Do not touch the refrigerator or power cord of the refrigerator.
- Disconnect the power cord immediately and contact an authorized service center if there is a strange noise, odor, or smoke coming from the appliance.
- Do not use any fuse (such as copper, steel wire, etc.) other than a standard fuse.
- Do not place or use an electrical appliance inside the refrigerator, unless it is of a type recommended by the manufacturer.
- Do not put animals inside the appliance.
- Do not place heavy or fragile objects, liquid filled containers, combustible substances, or flammable objects (such as candles and lamps) on the appliance.
- If connected to a circuit protected by fuses, use time delay fuse.
- Do not store explosive substances such as aerosol cans with a flammable propellant in this appliance.
- Keep ventilation openings, in the appliance enclosure or in the built-in structure, clear of obstruction.

- Do not use mechanical devices or other means to accelerate the defrosting process, other than those recommended by the manufacturer.
- Do not damage the refrigerant circuit.
- Do not use electrical appliances inside the food storage compartments of the appliance, unless they are of the type recommended by the manufacturer.
- The refrigerant and insulation blowing gas used in the appliance require special disposal procedures. When disposing, please consult with service agent or a similarly qualified person.

### Auto-lift Feature

- If your household includes children or persons with reduced physical, sensory or mental capabilities or lack of experience and knowledge, turn off the Auto Lift function on the control panel to prevent risk of injuries when using the Auto Drawer.
- Do not allow children to play with or climb inside the drawer's inner compartment.
- Do not use the auto-lift function while folding the rear drawer back cover.
- Do not put your hand in the open areas at the sides or back of the drawer when open.
- Keep feet away from the bottom drawer when using the auto-open feature.
- Turn off the refrigerator before cleaning the bottom drawer compartment.
- The auto-lift device is heavy, so remove it with both hands.
- Do not unlock the locking knob of auto-lift device. The device could be activated, unfold, and be damaged.

### MAINTENANCE

- Do not use a hair dryer to dry the inside of the refrigerator.
- Do not light a candle to remove odors in the refrigerator.
- In the event of a refrigerant leak, move flammable objects away from the refrigerator. Ensure the area is adequately ventilated and contact an authorized service center.
- Keep flammable materials and vapors, such as gasoline, away from the refrigerator.
- This appliance can be used by children aged from 8 years and above and persons with reduced physical, sensory or mental capabilities or lack of experience and knowledge if they have been given supervision or instruction concerning use of the appliance in a safe way and understand the hazards involved. Children shall not play with the appliance. Cleaning and user maintenance shall not be made by children without supervision.
- Unplug the power plug before cleaning or repairing the refrigerator.
- The refrigerator compartment lights are interior LED lighting, and service should be performed by a qualified technician.
- Unplug the power plug immediately in the event of a blackout or thunderstorm.
- Turn the power off if water or dust penetrates into the refrigerator. Call a service agent.
- Do not store glass containers or soda in the freezer compartment. Contents may expand when frozen, break the container and cause injury.
- Do not store, disassemble or repair the appliance yourself or allow unqualified personnel to do so.
- Do not use or place flammable substances (chemicals, medicine, cosmetics, etc) near the refrigerator or store them inside the refrigerator. Do not place the refrigerator in the vicinity of flammable gas.

## DISPOSAL

- Junked or abandoned refrigerators are dangerous, even if they are sitting for only a few days. When disposing of the refrigerator, remove the packing materials from the door or take off the doors but leave the shelves in place so that children may not easily climb inside.
- If disposing of a refrigerator, make sure the refrigerant is removed for proper disposal by a qualified servicer. If you release the refrigerant, you may be fined or imprisoned in accordance with the relevant environmental law.

## GROUNDING INSTRUCTIONS

- Improper connection of the equipment-grounding conductor can result in a risk of electric shock. Check with a qualified electrician or service personnel if you are in doubt whether the appliance is properly grounded. Do not modify the plug provided with the appliance; if it will not fit the outlet, have a proper outlet installed by a qualified electrician.
- Have a certified electrician check the wall outlet and wiring for proper grounding.
- Never unplug the appliance by pulling on the power cord. Always grip the plug firmly and pull straight out from the outlet. Failure to do so may damage the power cord, resulting in a risk of fire and electric shock.



### CAUTION

**To reduce the risk of minor or moderate injury to persons, malfunction, or damage to the product or property when using this product, follow basic precautions, including the following:**

## INSTALLATION

- Do not install the refrigerator where there may be a danger of the unit falling.
- The refrigerator must be properly installed in accordance with the Installation Instructions.

## OPERATION

- Do not use aerosols near the refrigerator.
- This appliance is intended to be used only in domestic and similar applications.
- Do not strike or apply excessive force to any glass surface. Do not touch glass surfaces if they are cracked or broken.
- Do not overfill or pack items too tightly into door bins. Doing so may cause damage to the bin or personal injury if items are removed with excessive force.
- Do not overfill the appliance with food. Doing so may cause personal injury or property damage.

## Wine Storage

- Pull wine racks open gently. Jerking the racks out may cause bottles to fall.
- Store only wine bottles in the wine storage compartment. The temperature of the compartment is too high to safely preserve refrigerated foods.

## MAINTENANCE

- Do not use strong detergents like wax or thinners for cleaning. Clean with a soft cloth.
- Remove foreign objects (such as dust and water) off the prongs of the power plug and contact areas. Do not use a wet or damp cloth when cleaning the plug.
- Do not spray water directly on the inside or outside of the refrigerator.
- Do not clean glass shelves or covers with warm water when they are cold. They may break if exposed to sudden temperature changes.



This appliance contains a small amount of isobutane refrigerant (R600a), which is combustible. When transporting and installing the appliance, care should be taken to ensure that no parts of the refrigerating circuit are damaged. Refrigerant squirting out of the pipes could ignite or cause an eye injury. If a leak is detected, avoid any naked flames or potential sources of ignition and air the room in which the appliance is standing for several minutes.

In order to avoid the creation of a flammable gas air mixture if a leak in the refrigerating circuit occurs, the size of the room in which the appliance may be sited depends on the amount of refrigerant used. The room must be 10.8 square feet (1 square meter) in size for every 8g of R600a refrigerant inside the appliance. The amount of refrigerant in your particular appliance is shown on the identification plate inside the appliance. Never start up an appliance showing any signs of damage. If in doubt, consult your dealer.

**SAVE THESE INSTRUCTIONS**

# PRODUCT OVERVIEW

## Product Features

The images in this guide may be different from the actual components and accessories, which are subject to change by the manufacturer without prior notice for product improvement purposes.

## Exterior

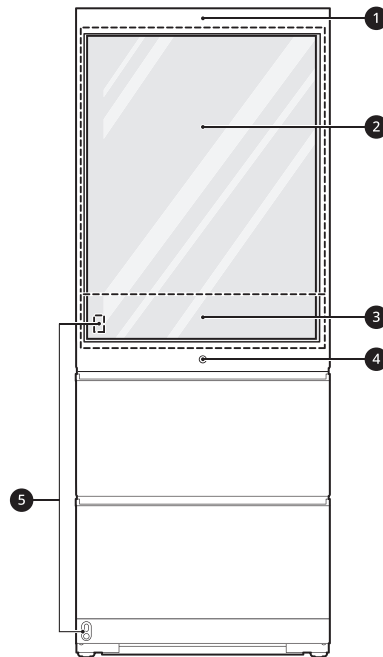

**1 Voice Assistant Device**

A voice assistant device is built into the door.

**2 InstaView Door**

The sleek tinted glass panel illuminates with two quick knocks, allowing you to see inside the easy access compartment without ever opening the door.

**3 Control Panel**

Displays the wine, refrigerator, and freezer temperature controls.

**4 Bottom Pullout Drawer button**

When the button is pressed, the bottom drawer opens automatically and the inner compartment rises up for convenient access.

**5 Automatic Door Opening Sensors**

Stand close enough to the front of the appliance and **DOOR OPEN** appears on the floor. Pass your foot over the words on the floor to open the wine storage door automatically.



## Interior

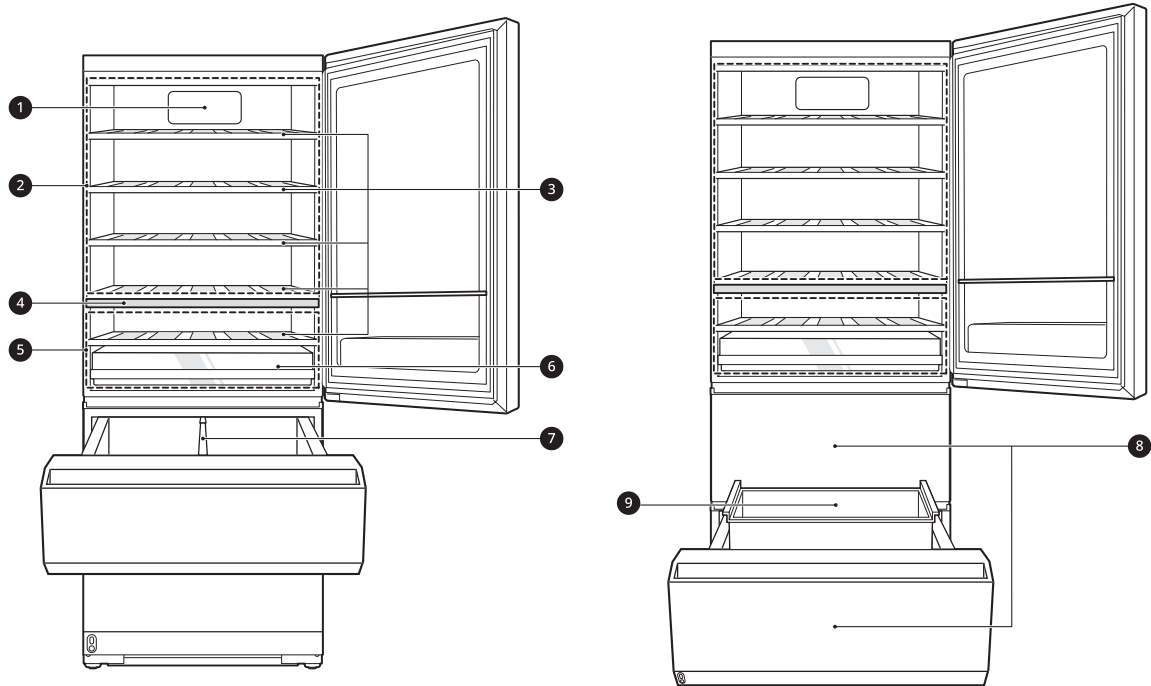

- 1 Fresh Filter**  
This reduces odors inside the wine compartment.
- 2 Upper Zone**  
Stores bottles of red wine.
- 3 Storage Rack**  
Stores wine bottles on their sides for best long-term storage.
- 4 Zone Divider**  
Helps maintain separate temperature zones.
- 5 Lower Zone**  
Stores bottles of white wine and champagne.
- 6 Champagne Drawer**  
Stores champagne bottles. Before storing champagne, turn on the champagne function in the control panel.
- 7 Durabase Divider**  
Provides storage for large food items.

## 10 PRODUCT OVERVIEW

---

### ⑧ Middle / Bottom Drawer

The 2 drawers can be set to either Refrigerator or Freezer mode. Both drawers must use the same mode.

- To store fresh food, press the **Refrigerator Drawer** button for at least 1 second.
- To store frozen food, press the **Freezer Drawer** button for at least 1 second.

#### CAUTION

- Empty out both drawers before changing the mode from freezer to refrigerator or vice versa.
- If the mode is changed while food is in the drawer, the food could be spoiled.

### ⑨ Inner Compartment

Rises during the auto-lift operation.

## PRODUCT SPECIFICATIONS

The appearance and specifications listed in this manual may vary due to constant product improvements.

**Electrical requirements:** 115 V, 60 Hz

<b>Model</b>	<b>URETC1408N</b>
<b>Description</b>	Wine Cellar
<b>Net weight</b>	386 lb (175 kg)

# INSTALLATION

## Installation Overview

Please read the following installation instructions first after purchasing this product or transporting it to another location.

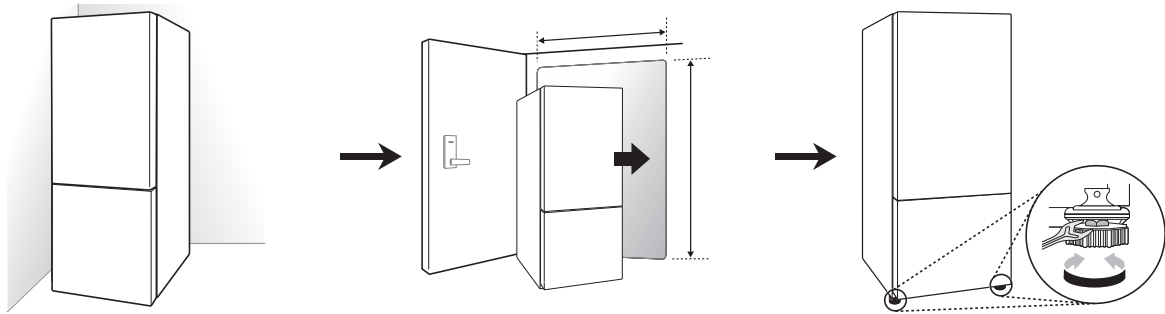

Unpacking the Refrigerator

Choosing the Proper Location

Leveling and Door Alignment

## Unpacking the Refrigerator

### **⚠ WARNING**

- Use two or more people to move and install the refrigerator. Failure to do so can result in back injury or other injury.
- The refrigerator is heavy. Protect the floor when moving the refrigerator for cleaning or service. Always pull the refrigerator straight out when moving it. Do not wiggle or walk the refrigerator when trying to move it, as floor damage could occur.
- Keep flammable materials and vapors, such as gasoline, away from the refrigerator. Failure to do so can result in fire, explosion, or death.

- To remove any remaining tape or glue, rub the area briskly with your thumb. Tape or glue residue can also be easily removed by rubbing a small amount of liquid dish soap over the adhesive with your fingers. Wipe with warm water and dry.
- Do not use sharp instruments, rubbing alcohol, flammable fluids, or abrasive cleaners to remove tape or glue. These products can damage the surface of your refrigerator.
- Reinstall or adjust shelves as needed. Refrigerator shelves are installed in the shipping position. Reinstall shelves according to your individual storage needs.

### NOTE

- Remove tape and any temporary labels from your refrigerator before using. Do not remove any warning labels, the model and serial number label, or the Tech Sheet that is located under the front of the refrigerator.

## Choosing the Proper Location

### Electricity

Use an individual, grounded outlet: 115 Volts, 60 Hz, AC, 15 Amps minimum.

#### **WARNING**

- Do not overload house wiring and cause a fire hazard by plugging in multiple appliances in the same outlet with the refrigerator.
- To reduce the risk of electric shock, do not install the refrigerator in a wet or damp area.

### Flooring

To avoid noise and vibration, the unit must be installed and leveled on a solidly constructed floor. If required, adjust the leveling legs to compensate for the unevenness of the floor.

#### **NOTE**

- Installing on carpeting, soft tile surfaces, a platform or weakly supported structure is not recommended.

### Ambient Temperature

Install this appliance in an area where the temperature is between 50 °F (10 °C) and 95 °F (35 °C).

If the temperature around the appliance is too low or high, cooling ability may be adversely affected.

## Dimensions and Clearances

- Check the dimensions of the appliance and the installation path to ensure there is sufficient room to move the refrigerator through doors or narrow openings.
- The installation location chosen for the refrigerator should allow space behind the unit for connections and airflow and space in front to open the doors.
- Too small of a distance from adjacent items may result in lowered freezing capability and increased electricity consumption charges.

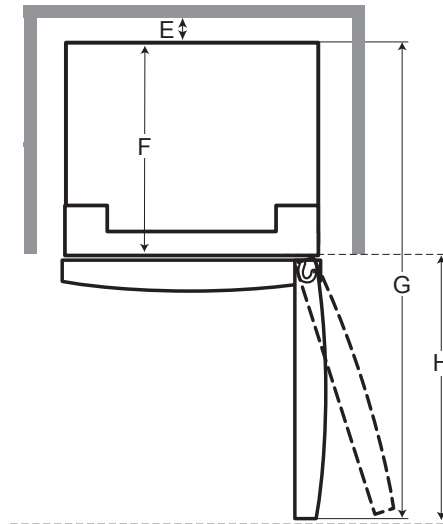
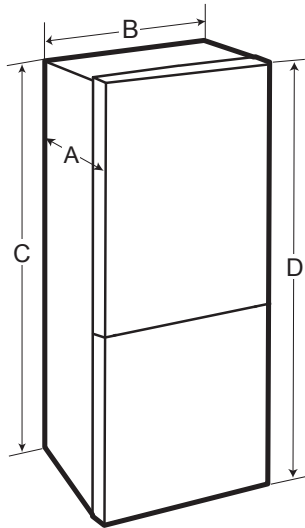

-	List	URETC1408N
A	Depth	28 15/16" (735 mm)
B	Width	27 9/16" (700 mm)
C	Height to Top of Case	69 1/16" (1753 mm)
D	Height to Top of Hinge	70 5/8" (1793 mm)
E	Back Clearance	2" (50 mm)
F	Depth without Door	24 15/16" (633 mm)
G	Depth (Total with Door Open 90°)	53 3/16" (1350 mm)
H	Front Clearance	25 5/8" (727 mm)

## Leveling

The refrigerator has two front leveling legs. Adjust the legs to alter the tilt from front-to back or side-to side. If the refrigerator seems unsteady, or the door does not close easily, adjust the refrigerator's tilt using the instructions below:

- 1 Open the bottom drawer and remove the cover from the appliance.

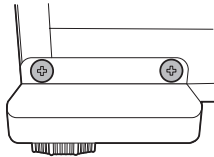

- 2 Turn the leveling leg to the left to raise that side of the refrigerator or to the right to lower it. It may take several turns of the leveling leg to adjust the tilt of the refrigerator.
- 3 Open the door and the drawers and check to make sure that they close easily. If they do not close easily, tilt the refrigerator slightly more to the rear by turning both leveling legs to the left. It may take several more turns, and be sure to turn both leveling legs the same amount.
- 4 When the refrigerator is level, open the bottom drawer and reassemble the cover.

## Turning on the Power

- After installing, plug the refrigerator's power cord into a 3-prong grounded outlet and push the refrigerator into the final position.

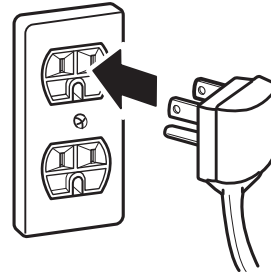

### **!** CAUTION

- Connect to a rated power outlet.
- Have a certified electrician check the wall outlet and wiring for proper grounding.
- Do not damage or cut off the ground terminal of the power plug.

## Position the Refrigerator

- Arrange the refrigerator so that it does not vibrate against adjoining surfaces or against the wall. Be sure to maintain at least a 2" clearance behind the refrigerator for proper ventilation.

# OPERATION

## Before Use

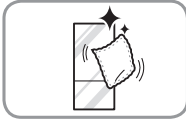

### Clean the refrigerator.

Clean the refrigerator thoroughly and wipe off all dust that accumulated during shipping.

### CAUTION

- Do not scratch the refrigerator with a sharp object or use a detergent that contains alcohol, a flammable liquid or an abrasive when removing any tape or adhesive from the refrigerator. Remove adhesive residue by wiping it off with your thumb or dish detergent.
- Do not peel off the model or serial number label or the technical information on the rear surface of the refrigerator.

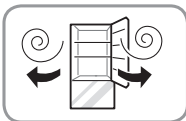

### Open refrigerator doors to ventilate the interior.

The inside of the refrigerator may smell like plastic at first. Remove any adhesive tape from inside the refrigerator and open the refrigerator doors for ventilation.



### Wait for the refrigerator to cool.

Allow the refrigerator to run for at least two to three hours before putting food in it. Check the flow of cold air in the freezer compartment to ensure proper cooling.

### CAUTION

- Putting food in the refrigerator before it has cooled could cause the food to spoil, or a bad odor to remain inside the refrigerator.

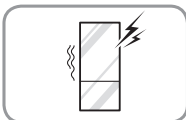

### The refrigerator makes a loud noise after initial operation.

This is normal. The volume will decrease as the temperature decreases.

## Control Panel

The control panel may differ from model to model.

### Control Panel Features

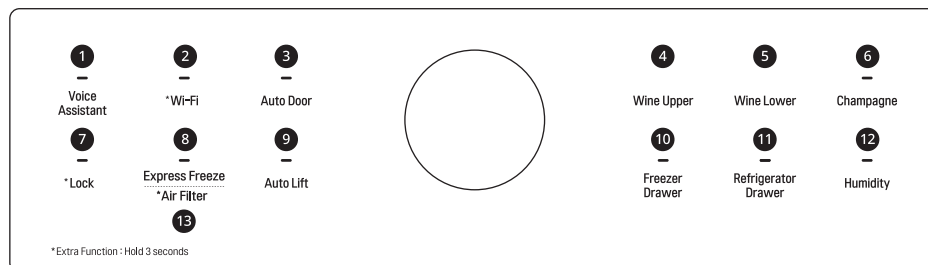

#### 1 Voice Assistant

Changes voice assistant settings. This button allows the appliance to connect to a home **Wi-Fi** network. Refer to **SMART FUNCTIONS** for information on the initial setup of the **LG ThinQ** application.

#### 2 Wi-Fi

The **Wi-Fi** button, when used with the **LG ThinQ** app, allows the refrigerator to connect to a home **Wi-Fi** network. Refer to Smart Functions for information on the initial setup of the application.

The icon shows the status of the refrigerator's network connection. The icon illuminates when the refrigerator is connected to the Wi-Fi network.

Press and hold the **Wi-Fi** button for 3 seconds to connect to the network. The icon blinks while the connection is being made, then turns on once the connection is successfully made.

#### 3 Auto Door

The wine compartment door opens automatically if you place a foot near the motion sensor at the bottom of the door. This is convenient when you have both hands full and need to open the wine compartment door. To set the automatic opening door function, press the button repeatedly to toggle between the ON, Sound Off, and OFF settings.

#### Using the Auto Door Function

- 1 When the automatic door opening function is enabled, text is displayed on the floor near the motion sensor.

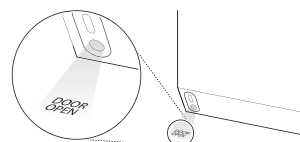

- 2 Pass one foot in front of the motion sensor and step on the displayed text. The wine compartment door opens. If the door opens less than about 20 degrees and is not opened further, it will close automatically after 3 seconds.

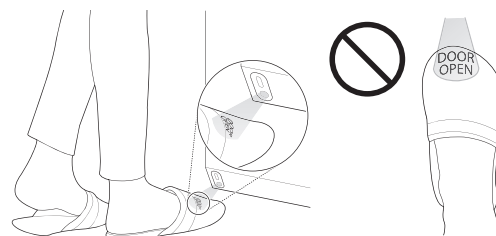

#### NOTE

Place your foot close enough to the sensor that the text appears on top of the foot, not just on the toes.



## CAUTION

You may want to disable the automatic door opening function if you have young children or persons with reduced physical, sensory, or mental capabilities in the home. They could be injured if the door opens unexpectedly while they are nearby.

### NOTE

- The displayed text may not be readable on some flooring materials, but this will not affect the performance of the automatic door opening function.
- If flooring material is highly reflective (metal, glass tile), the motion sensor may malfunction and the automatic door opening function may not work properly.
- Reflective objects placed in front of the motion sensor may cause the text to display, but the text disappears if no movement is detected.
- If a pet passes by below when a person stands in front of the product, the automatic door opening function may be triggered.

### 4 Wine Upper

Indicates the set temperature of the upper zone in Celsius (°C) or Fahrenheit (°F).

The default temperature is 55 °F (13 °C). Press the **Wine Upper** button repeatedly to select a new set temperature from 52 °F to 64 °F (11 °C to 18 °C).

### 5 Wine Lower

Indicates the set temperature of the lower zone in Celsius (°C) or Fahrenheit (°F).

The default temperature is 46 °F (8 °C). Press the **Wine Lower** button repeatedly to select a new set temperature from 41 °F to 52 °F (5 °C to 11 °C).

### 6 Champagne

Press the **Champagne** button repeatedly to turn on and off this function. The default condition is turned off.

### NOTE

- If you turn off this function, the temperature inside the champagne drawer remains the same as the temperature of the lower wine compartment.

### 7 Lock

The lock function disables every other button on the display.

- When power is initially connected to the refrigerator, the lock function is off.
- To lock the control panel buttons, press and hold the **Lock** button until the icon appears in the display and the function is activated.
- To disable the function, press and hold the **Lock** button for approximately three seconds.

### 8 Express Freeze

This function increases the freezing capabilities.

- To activate, press and hold the **Express Freeze** button until the LED lights up on the control panel.
- The function operates for about 24 hours, then turns off automatically.
- Stop the function manually by pressing and holding the button again.

### 9 Auto Lift

When **Auto Lift** is enabled, pressing the bottom pullout drawer button automatically opens the drawer and raises the inner compartment for convenient access.

Press the bottom pullout drawer button again to automatically lower the inner compartment and close the drawer.

#### Setting Auto Lift

Press the **Auto Lift** button repeatedly to toggle between **Off** → **Sound On** → **Sound Off** → **Auto Drawer Opening Only**.

The setting is indicated by the icon in the display.

- Off: The drawer must be opened manually and the auto-lift function is disabled.
- Sound On: Sound is heard, the drawer is automatically opened and the inner compartment is raised
- Sound Off: The drawer automatically opens without sound and the inner compartment is raised
- Auto Drawer Opening Only: The drawer opens automatically without sound, but the inner compartment is not raised.



#### Using Auto Lift

- 1 Press the **Auto Lift** button to turn **Auto Lift** on.
- 2 Press the bottom pullout drawer button ②. The bottom drawer automatically opens and the inner compartment is raised.

- When the auto door sensor ① detects motion in front of the refrigerator, the bottom pullout drawer button ② lights up. If the button does not light up, move closer to the refrigerator to trip the sensor.

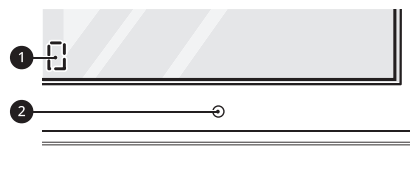

- 3 Press the bottom pullout drawer button ② to automatically lower the inner compartment and close the drawer.

#### NOTE

- When the auto-lift function is turned off in the control panel:
  - Standing in front of the refrigerator will not activate the light around the bottom pullout drawer button.
  - When the bottom pullout drawer button is pressed, the light blinks 3 times.
- When the auto-lift function is turned on in the control panel:
  - If pressing the bottom pullout drawer button does not close the bottom drawer, open the middle drawer or manually close the bottom drawer.
  - If pressing the bottom pullout drawer button does not open the bottom drawer, manually opening the drawer will cause the inner compartment to lift up.
  - The auto-lift function does not work when the middle drawer is open.

**10 Freezer Drawer**

Indicates the set temperature of the drawers in Celsius (°C) or Fahrenheit (°F). The default Freezer mode temperature is 0 °F (-18 °C). Press the **Freezer Drawer** button repeatedly to select a new set temperature from -7 °F to 5 °F (-23 °C to -15 °C).

**Setting Drawers to Freezer Mode**

To set the drawers to the freezer mode, press and hold the **Freezer Drawer** button for approximately 1 second.

**11 Refrigerator Drawer**

Indicates the set temperature of the drawers in Celsius (°C) or Fahrenheit (°F). The default Refrigerator mode temperature is 37 °F (3 °C). Press the **Refrigerator Drawer** button repeatedly to select a new set temperature from 33 °F to 43 °F (1 °C to 7 °C).

**Setting Drawers to Refrigerator Mode**

To set the drawers to the refrigerator mode, press and hold the **Refrigerator Drawer** button for approximately 1 second.

**NOTE**

- The displayed temperature is the target temperature, and not the actual temperature of the refrigerator. The actual temperature depends on the food inside the refrigerator.

**12 Humidity**

Press the **Humidity** button to raise the humidity in all temperature zones.

**13 Air Filter**

Replace the air filter when the icon turns on. After replacing the air filter, press and hold the **Air Filter** button for three seconds to turn the icon light off. Replace the air filter approximately every six months.

**NOTE**

Display Mode (For Store Use Only)

- The Display Mode disables all cooling in the refrigerator and freezer sections to conserve energy while on display in a retail store. When activated, **Demo Mode** is displayed on the control panel about 5 seconds.

To deactivate / activate:-

- With either refrigerator door opened, press the **Express Freeze** button 3 times consecutively while pressing the **Refrigerator Drawer** button. The control panel beeps and the temperature settings display to confirm that Display Mode is deactivated. Use the same procedure to activate Display Mode.

**Sabbath Mode****Using the Sabbath Mode**

Sabbath mode is used on the Jewish Sabbath and holidays.

- 1 To turn Sabbath mode on, close all doors or drawers.
- 2 Touch the display to activate it, then press and hold the **Wi-Fi** and **Freezer Drawer** buttons for 3 seconds until both LEDs turn on.

**CAUTION**

- If you open the bottom drawer while the refrigerator is returning from Sabbath mode to the normal operation mode, the bottom drawer will be closed automatically.

**NOTE**

- Sabbath mode automatically turns off after 96 hours.
- To turn Sabbath mode off manually, press and hold the **Wi-Fi** and **Freezer Drawer** buttons for 3 seconds.
- Once turned on, Sabbath mode is maintained even after a power outage.
- Selecting Sabbath mode automatically turns off the alarm, auto-lift, InstaView door, and auto door opening functions.
- You may hear a clicking sound when the refrigerator returns from the Sabbath mode to the normal operation mode. It is normal to hear the clicking sound made during the operation check.
- You can activate or deactivate the Sabbath mode and sets schedule for the mode activation through the **LG ThinQ** application. Before activating this mode, close the door and drawers.

## Storing Wine

### ⚠ CAUTION

- Do not overfill or pack items too tightly onto storage racks. Doing so may cause damage to the rack or personal injury if items are removed with excessive force.

### NOTE

- If you are leaving home for a short period, like a short vacation, the refrigerator should be left on.
- If you are leaving the refrigerator turned off for an extended period, remove all contents and turn off the power. Clean the interior, and leave the door and drawers open to prevent fungi from growing in the refrigerator.
- If the refrigerator is kept in a hot and humid place, frequent opening of the door may cause condensation to form. Wipe off the condensation with a clean cloth or a paper towel.
- If the refrigerator door is opened or closed too often, warm air may penetrate the refrigerator and raise its temperature. This can increase the running costs of the unit and shorten the storage life of wines.
- Do not install the wine cooler near heat sources or where it will be exposed to direct sunlight.

## Serving Temperature

If you plan to serve a wine within a few weeks, you may want to set one zone to store the wine at its recommended serving temperature. This does not preserve the quality of the wine as well long-term, but allows you to serve the wine without having to chill it or let it stand to bring it to the correct serving temperature. Serve wines kept at serving temperature within a few months. Check the label or consult a guide for the recommended serving temperature for specific wines.

### 41-45 °F (6-10 °C)—Non-vintage Champagne and Sparkling Wines

Cava, Asti, Prosecco, Sekt

### 43-46 °F (6-8 °C)—Sweet White Wines

### 45-50 °F (7-10 °C)—Vintage Champagne, Light White and Rosé Wines

Muscat, Rosé, Riesling, Pinot Grigio, Sauvignon Blanc, Semillon

### 50-55 °F (10-13 °C)—Full-Bodied White Wines and Light Red Wines

Chardonnay, Viognier, White Burgundy, Chablis, Pinot Noir, Beaujolais, Barbera, Grenache

### 54-61 °F (12-16 °C)—Tawny Port

### 58-64 °F (15-18 °C)—Medium- or Full-Bodied Red Wines, Aged Reds

Zinfandel, Chianti, Red Burgundy, Cabernet Sauvignon, Merlot, Malbec, Shiraz, Syrah, Bordeaux

### 64-68 °F (18-20 °C)—Vintage Port

## Storage Capacity

The wine storage compartment of this product is designed to store only wine, so it is not recommended for storing other liquor/beverages.

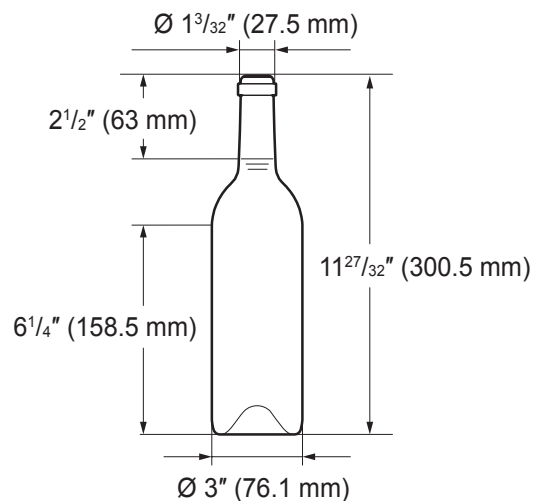

**NOTE**

Stagger the fronts and backs of the bottles on the racks for safer storage.

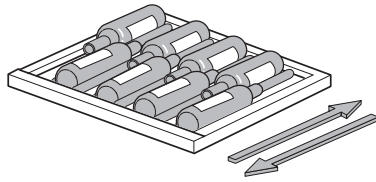
**Storing Champagne**

The drawer can hold up to 6 bottles.

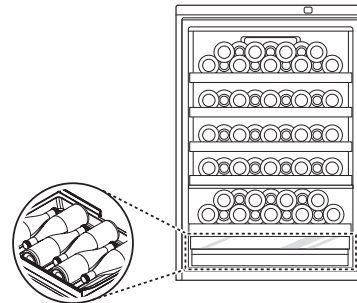
**Storing Red Wine**

The top shelf can hold up to 16 bottles. The remaining shelves can hold up to 9 bottles each.

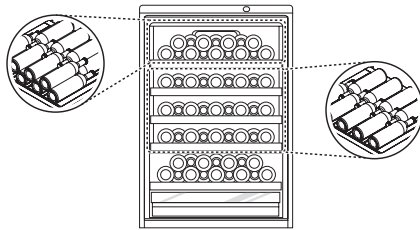
**Storing White Wine**

The shelf can hold up to 16 bottles.

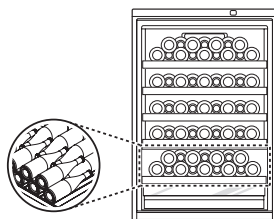
**Storage Racks**

The sliding racks help keep bottles organized and easy to reach.

**⚠ CAUTION**

- The storage racks are heavy. Always use two hands when removing or assembling the racks to avoid product damage or personal injury. Always empty racks before removing them.
- Always open the door completely before removing or assembling the racks.
- As a natural product, the wood used for the racks can vary in color and grain, including the presence of knots.
- Due to the nature of the wood, spilled wine and other liquids may stain or discolor the racks.

## Removing and Assembling Red Wine Racks

- 1 To remove, raise the front of the shelf to disengage the shelf hooks, then lift the shelf from the back.

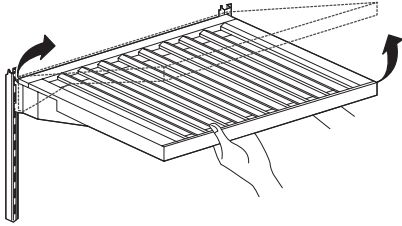

- 2 To assemble, tilt the front of the shelf up and guide the shelf hooks into the slots at a desired height.

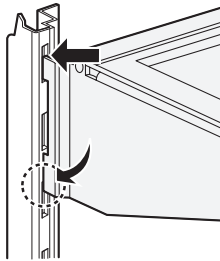

### NOTE

- Foreign objects and dirt between the shelf and the inner cabinet wall could prevent the shelf light from turning on.

## Wireless Power Transfer

### ① Specifications

Frequency	350 kHz $\pm$ 20 kHz
Rated voltage	DC 12 V
Delivered power	Less than or equal to 1.2 W per shelf
Transmission mode	Electromagnetic induction

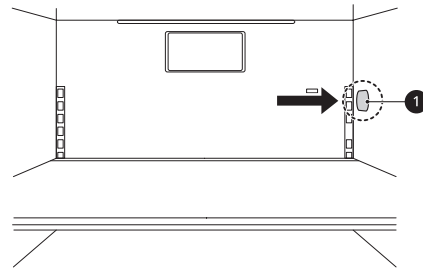

### NOTE

- Installing the shelf in the middle position will disable the shelf light.
- The shelf light turns on only when the shelf is installed in the highest or lowest positions.
- The shelf light turns on when the door is opened.
- The shelf light turns off after seven minutes or when the door is closed.

## Removing and Assembling White Wine Rack

- 1** To remove the rack, lift the rack and pull straight out.

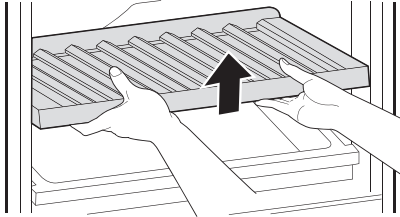

- 2** To assemble the rack, insert the rack into the frame and lower it into place.

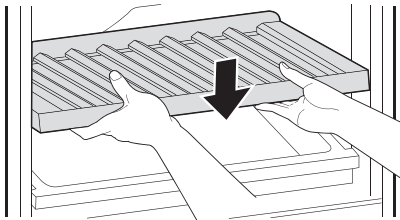

- 3** While keeping both levers pressed, lift the drawer support slightly and remove it from the rail system.

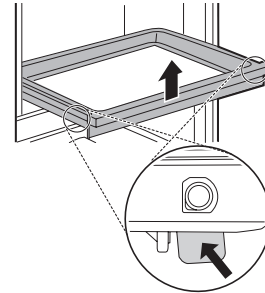

- 4** Align the drawer support on the rail and press it down until you hear snap sound.

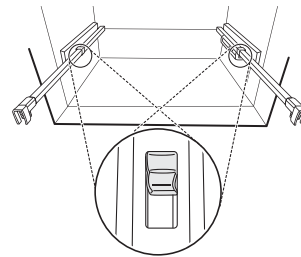

## Removing and Assembling Champagne Drawer

- 1** To remove, pull the drawer out.

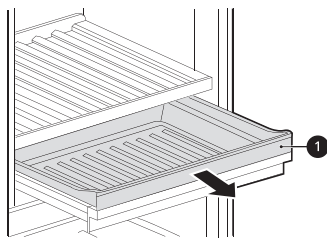

- 2** Lift the drawer straight up and out of the frame.

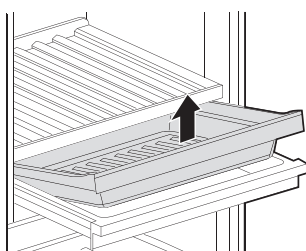

- 5** To assemble, pull the drawer frame out until it stops. Angle the drawer into the frame and set it in place.

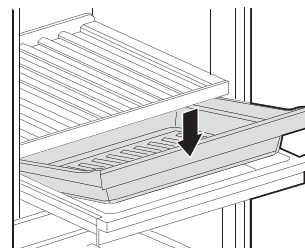

- 6** Slide the drawer back until it lowers into place on the frame. Slide the assembled drawer into the compartment.

## InstaView Door

The sleek tinted glass panel illuminates with two quick knocks, allowing you to see inside the wine storage compartment without ever opening the door.

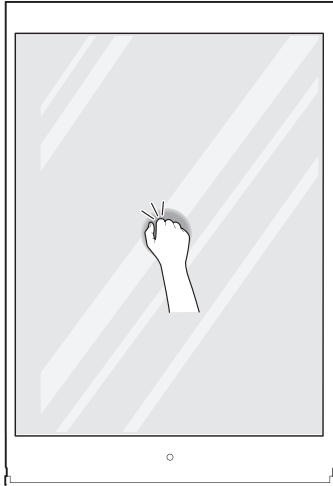

- 1 Knock twice on the glass to turn the LED light inside the door on or off.
- 2 The LED light turns off automatically after ten seconds.

### NOTE

- The InstaView Door function is disabled for 2 seconds after closing the door.
- Knock near the center of the glass. Knocking near the edges of the glass may not activate the InstaView Door function.
- Knock hard enough so that the knocking sound is audible.
- The InstaView Door function may activate if a loud noise occurs near the refrigerator.
- Clean the glass door with a dry cloth. To remove stubborn stains, slightly moisten a clean cloth with lukewarm water or a glass cleaner. Do not spray glass cleaner directly at the glass door.

## Storing Food

### Food Storage Tips

Wrap or store food in the refrigerator in airtight and moisture-proof material unless otherwise noted. This prevents food odor and taste transfer throughout the refrigerator. For dated products, check date code to ensure freshness.

### **!** CAUTION

- Do not overfill or pack items too tightly into door bins. Doing so may cause damage to the bin or personal injury if items are removed with excessive force.
- Do not store glass containers in the freezer. Contents may expand when frozen, break the container and cause injury.

Food	How to Store
Butter or Margarine	Keep opened butter in covered dish or closed compartment. When storing an extra supply, wrap in freezer packaging and freeze.
Cheese	Store in original wrapping until used. Once opened, rewrap tightly in plastic wrap or aluminum foil.
Milk	Wipe milk cartons. For coldest milk, place containers on an interior shelf.
Eggs	Store in original carton on interior shelf, not on door shelf.
Fruit	Do not wash or hull fruit until it is ready to be used. Sort and keep fruit in original container in a crisper, or store in completely closed paper bag on refrigerator shelf.
Leafy Vegetables	Remove store wrapping, trim or tear off bruised and discolored areas, wash in cold water, and drain. Place in plastic bag or plastic container and store in crisper.



Vegetables with skins (carrots, peppers)	Place in plastic bags or plastic container and store in crisper.
Fish	Freeze fresh fish and shellfish if they are not being eaten the same day purchased. Eating fresh fish and shellfish the same day purchased is recommended.
Leftovers	Cover leftovers with plastic wrap or aluminum foil, or store in plastic containers with tight lids.

## Storing Frozen Food

Check a freezer guide or a reliable cookbook for further information about preparing food for freezing or food storage times.

### Freezing

Your freezer will not quick-freeze a large quantity of food. Do not put more unfrozen food into the freezer than will freeze within 24 hours (no more than 2 to 3 pounds of food per cubic foot of freezer space). Leave enough space in the freezer for air to circulate around packages. Be careful to leave enough room at the front so the door can close tightly. Storage times will vary according to the quality and type of food, the type of packaging or wrap used (how airtight and moisture-proof) and the storage temperature. Ice crystals inside a sealed package are normal. This simply means that moisture in the food and air inside the package have condensed, creating ice crystals.

#### NOTE

- Allow hot foods to cool at room temperature for 30 minutes, and then package and freeze. Cooling hot foods before freezing saves energy.

### Packaging

Successful freezing depends on correct packaging. When you close and seal the package, it must not allow air or moisture in or out. If it does, you could have food odor and taste transfer throughout the refrigerator and could also dry out frozen food.

Packaging recommendations

- Rigid plastic containers with tight-fitting lids
- Straight-sided canning/freezing jars
- Heavy-duty aluminum foil

- Plastic-coated paper
- Non-permeable plastic wraps
- Specified freezer-grade self-sealing plastic bags  
Follow package or container instructions for proper freezing methods.

Do not use

- Bread wrappers
- Non-polyethylene plastic containers
- Containers without tight lids
- Wax paper or wax-coated freezer wrap
- Thin, semi-permeable wrap

#### NOTE

- If you are leaving home for a short period, like a short vacation, the refrigerator should be left on. Refrigerated foods that are able to be frozen will stay preserved longer if stored in the freezer.
- If you are leaving the refrigerator turned off for an extended period, remove all food and unplug the power cord. Clean the interior, and leave the door open to prevent fungi from growing in the refrigerator.
- Do not store food with high moisture content towards the top of the refrigerator. The moisture could come in direct contact with the cold air and freeze.
- Wash food before storing it in the refrigerator. Vegetables should be washed, and food packaging should be wiped down to prevent adjacent foods from being contaminated.
- If the refrigerator is kept in a hot and humid place, frequent opening of the door or storing a lot of vegetables in the refrigerator may cause condensation to form. Wipe off the condensation with a clean cloth or a paper towel.
- If the refrigerator door or freezer drawer is opened or closed too often, warm air may penetrate the refrigerator and raise its temperature. This can increase the running costs of the unit.

## Auto-lift Device

### Removing the Auto-lift Device

Remove the auto-lift device in the bottom drawer to increase the storage space or for cleaning.

- 1 Unplug the refrigerator or disconnect power.
- 2 Open the bottom drawer, hold the inner compartment with both hands and pull it out.

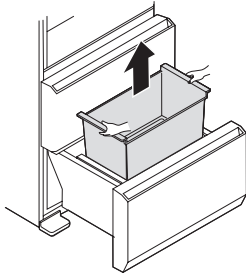

- 3 The auto-lift device is at the bottom of the drawer. Hold the inner edge of the device with both hands and pull it up.

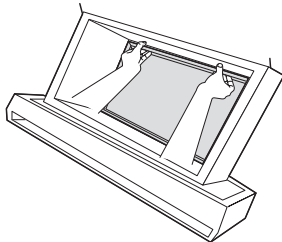

- 4 Hold the top of the auto-lift device with both hands and remove it from the bottom drawer.

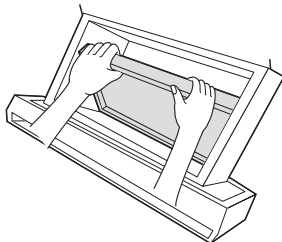

- 5 Insert the fingertips of both hands under the cover at the center and pull the cover forward gently.

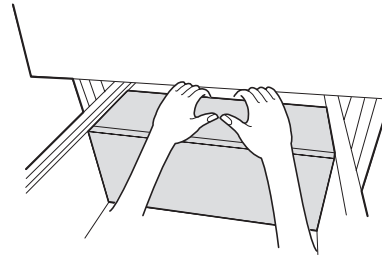

### CAUTION

- Pull the cover gently to avoid damaging it.

- 6 Fold the back of the cover down and push the folded cover back slightly.

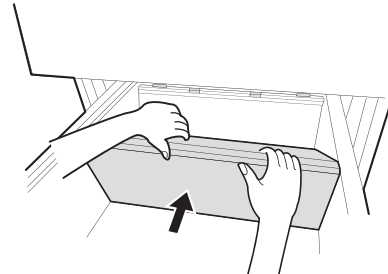

- 7 Insert the supplied hole cover into the groove at the bottom of the drawer.

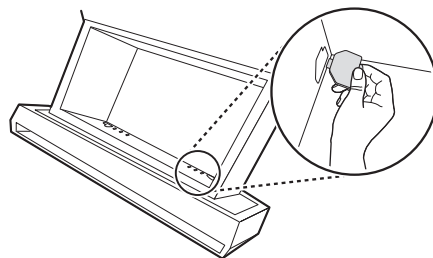

### WARNING

- The auto-lift device is heavy, so remove it with both hands.

## Assembling the Auto-lift Device

- 1 Remove the hole cover from the bottom of the drawer.

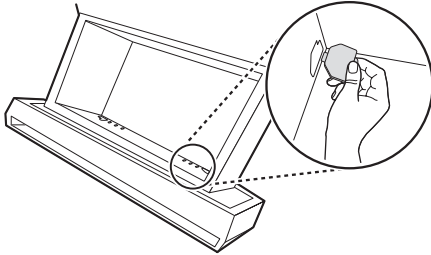

- 2 Raise the back section of the folded cover and rest it on the guide ❶ at the rear of the drawer.

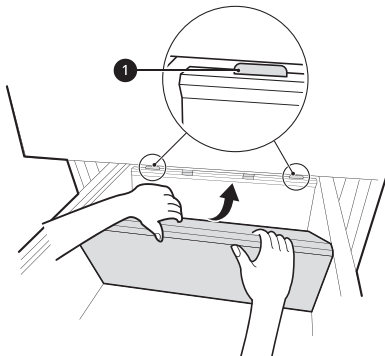

- 3 Hold the middle of the cover and lift it slightly into the groove.

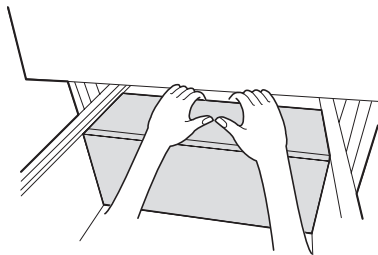

- 4 Make sure the hinges on the auto-lift device are aligned with the slots in the drawer.

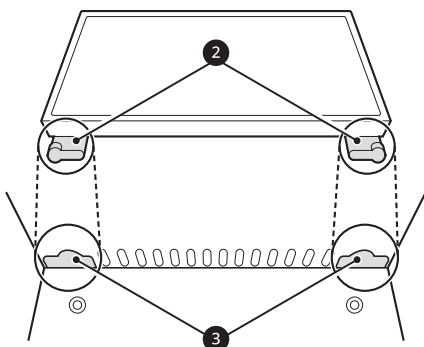

- 5 Lift the auto-lift device with both hands.

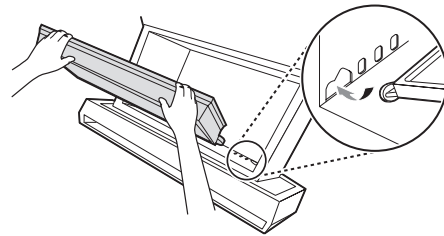

- 6 Insert the hinges on the auto-lift device into the slots at the front of the drawer.

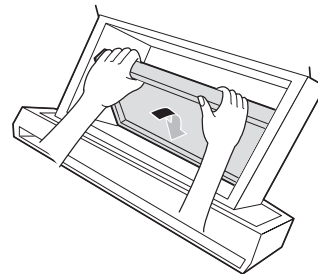

- 7 Lower the device into place and move it back and forth to make sure it is engaged.

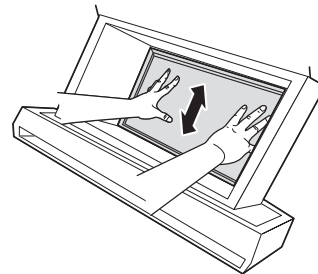

- 8 Use both hands to assemble the inner compartment in the drawer.

- 9 Plug in the refrigerator or connect power.

# SMART FUNCTIONS

## LG ThinQ Application

The **LG ThinQ** application allows you to communicate with the appliance using a smartphone.

### LG ThinQ Application Features

- **Smart Care+†**
  - Provides more personalized experience based on the usage pattern analysis of consumers.
- **Smart Sabbath†**
  - Activates or deactivates the Sabbath mode and sets schedule for the mode activation.
- **Energy Monitoring†**
  - This feature keeps track of the refrigerator's power consumption and the number of door openings.
- **Push Messages†**
  - If the door remains open for more than ten minutes, you will receive a push message. When Ice Plus is finished, you will receive a push message.
- **Smart Diagnosis™**
  - This function provides useful information for diagnosing and solving issues with the appliance based on the pattern of use.
- **Settings**
  - Allows you to set various options on the refrigerator and in the application.

† This feature is only available on some models.

#### NOTE

- If you change your wireless router, Internet service provider, or password, delete the registered appliance from the **LG ThinQ** application and register it again.
- This information is current at the time of publication. The application is subject to change for product improvement purposes without notice to users.

## Before Using LG ThinQ Application

- 1 **Use a smartphone to check the strength of the wireless router (Wi-Fi network) near the appliance.**
  - If the distance between the appliance and the wireless router is too far, the signal strength becomes weak. It may take a long time to register or installation may fail.
- 2 **Turn off the Mobile data or Cellular Data on your smartphone.**

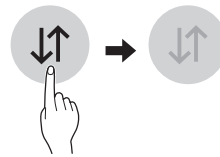

- 3 **Connect your smartphone to the wireless router.**

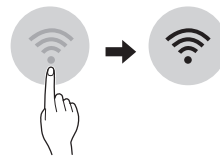

#### NOTE

- To verify the Wi-Fi connection, check that **Wi-Fi**  icon on the control panel is lit.
- The appliance supports 2.4 GHz Wi-Fi networks only. To check your network frequency, contact your Internet service provider or refer to your wireless router manual.
- **LG ThinQ** is not responsible for any network connection problems or any faults, malfunctions, or errors caused by network connection.
- The surrounding wireless environment can make the wireless network service run slowly.
- If the appliance is having trouble connecting to the Wi-Fi network, it may be too far from the router. Purchase a Wi-Fi repeater (range extender) to improve the Wi-Fi signal strength.
- The network connection may not work properly depending on the Internet service provider.
- The Wi-Fi connection may not connect or may be interrupted because of the home network environment.

- If the appliance cannot be registered due to problems with the wireless signal transmission, unplug the appliance and wait about a minute before trying again.
- If the firewall on your wireless router is enabled, disable the firewall or add an exception to it.
- The wireless network name (SSID) should be a combination of English letters and numbers. (Do not use special characters.)
- Smartphone user interface (UI) may vary depending on the mobile operating system (OS) and the manufacturer.
- If the security protocol of the router is set to **WEP**, network setup may fail. Change the security protocol (**WPA2** is recommended), and register the product again.

## Installing the LG ThinQ Application

Search for the **LG ThinQ** application from the Google Play Store or Apple App Store on a smartphone. Follow instructions to download and install the application.

## Connecting to Wi-Fi

The **Wi-Fi** button, when used with the **LG ThinQ** application, allows the appliance to connect to a home **Wi-Fi** network. The **Wi-Fi** icon shows the status of the appliance's network connection. The icon illuminates when the appliance is connected to the **Wi-Fi** network.

## Initial Appliance Registration

Run the **LG ThinQ** application and follow the instructions in the application to register the appliance.

## Re-registering the Appliance or Registering Another User

Press and hold the **Wi-Fi** button for 3 seconds to temporarily turn it off. Run the **LG ThinQ** application and follow the instructions in the application to register the appliance.

### NOTE

- To disable the Wi-Fi function, press and hold the **Wi-Fi** button for 3 seconds. **Wi-Fi** icon will be turned off.

## Wireless LAN Module Specifications

Model	PWFSA2
Frequency Range	2412 - 2462 MHz
Output Power (Max)	< 30 dBm

## FCC Notice

- The following notice covers the transmitter module contained in this product.

This equipment has been tested and found to comply with the limits for a Class B digital device, pursuant to Part 15 of the FCC Rules and also Part 18 of the FCC Rules. These limits are designed to provide reasonable protection against harmful interference in a residential installation. This equipment generates, uses, and can radiate radio frequency energy and, if not installed and used in accordance with the instructions, may cause harmful interference to radio communications. However, there is no guarantee that interference will not occur in a particular installation. If this equipment does cause harmful interference to radio or television reception, which can be determined by turning the equipment off and on, the user is encouraged to try to correct the interference by one or more of the following measures:

- Reorient or relocate the receiving antenna.
- Increase the separation between the equipment and the receiver.
- Connect the equipment into an outlet on a circuit different from that to which the receiver is connected.
- Consult the dealer or an experienced radio/TV technician for help.

This device complies with part 15 and part 18 of the FCC Rules. Operation is subject to the following two conditions:

- (1) This device may not cause harmful interference and
- (2) This device must accept any interference received, including interference that may cause undesired operation.

Any changes or modifications in construction of this device which are not expressly approved by the party responsible for compliance could void the user's authority to operate the equipment.

The manufacturer is not responsible for any radio or TV interference caused by unauthorized modification to this device. It is the responsibility of the user to correct such interference.

## FCC RF Radiation Exposure Statement

This equipment complies with FCC radiation exposure limits set forth for an uncontrolled environment. This transmitter must not be colocated or operating in conjunction with any other antenna or transmitter.

This equipment should be installed and operated with a minimum distance of 20 cm (7.8 inches) between the antenna and your body. Users must follow the specific operating instructions for satisfying RF exposure compliance.

## Industry Canada Statement

- For transmitter module contained in this product

This device contains licence-exempt transmitter(s)/ receiver(s) that comply with Innovation, Science and Economic Development Canada's licence-exempt RSS(s). Operation is subject to the following two conditions:

- (1) This device may not cause interference.
- (2) This device must accept any interference, including interference that may cause undesired operation of the device.

## IC Radiation Exposure Statement

This equipment complies with IC radiation exposure limits set forth for an uncontrolled environment.

This equipment should be installed and operated with a minimum distance of 20 cm (7.8 inches) between the antenna and your body.

### NOTE

- THE MANUFACTURER IS NOT RESPONSIBLE FOR ANY RADIO OR TV INTERFERENCE CAUSED BY UNAUTHORIZED MODIFICATIONS TO THIS EQUIPMENT. SUCH MODIFICATIONS COULD VOID THE USER'S AUTHORITY TO OPERATE THE EQUIPMENT.

## Open Source Software Notice Information

To obtain the source code under GPL, LGPL, MPL, and other open source licenses, that is contained in this product, please visit <http://opensource.lge.com>. In addition to the source code, all referred license terms, warranty disclaimers and copyright notices are available for download.

LG Electronics will also provide open source code to you on CD-ROM for a charge covering the cost of performing such distribution (such as the cost of media, shipping, and handling) upon email request to [opensource@lge.com](mailto:opensource@lge.com). This offer is valid for a period of three years after our last shipment of this product. This offer is valid to anyone in receipt of this information.

## Using the Voice Assistant

### Before Using

The product must be connected to the **LG ThinQ** app in order to use the voice assistant feature.

For more information on connecting the product, refer to the **SMART FUNCTIONS** section.

### NOTE

Voice assistant supports English commands only, so it will not be responded to other than English language.

### Voice Assistant Features

Use your voice to automatically open the door and get information such as the weather or time of day.

Function	Command (example)
Open Door	<b>Open the refrigerator door.</b>
	<b>Could you open the refrigerator door?</b>
	<b>Please open the refrigerator door.</b>
Information	<b>What day is it today?</b>
	<b>What time is it now?</b>

**NOTE**

- Voice assistant results may vary based on the volume of the user’s voice, their intonation, and the ambient noise.
- For best results, keep background noise to a minimum and stand within 10 ft. (3 m) of the refrigerator.
- On some models, the motion sensor works with the voice assistant to answer certain voice commands.

**Setting up the Voice Assistant**

You must wake the voice assistant up before it can assist you. You can select 2 different ways to do this.

Mode	Details
<b>Wake Zone + Wake Word</b>	<p>This mode allows you to use either motion sensor activation or voice activation.</p> <ul style="list-style-type: none"> <li>• <b>Wake Zone:</b> Stand close enough to the front of the product and the voice assistant will wake automatically without the wake word.</li> <li>• <b>Wake Word:</b> Stand within 10 feet (3 m) of the refrigerator and clearly say, “<b>Hi, LG</b>”.</li> </ul>
<b>Wake Word</b>	<p>This mode allows you to use voice activation.</p> <ul style="list-style-type: none"> <li>• <b>Wake Word:</b> Stand within 10 feet (3 m) of the refrigerator and clearly say, “<b>Hi, LG</b>”.</li> </ul>
<b>OFF</b>	<p>This mode turns off the voice assistant</p>

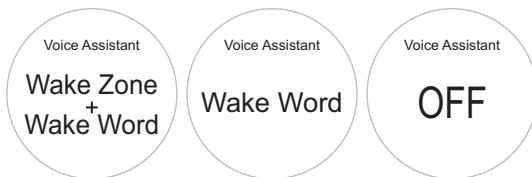

**CAUTION**

- When the voice assistant function is in standby mode, the built-in microphone is activated whether the display is on or off. Voice is then sent over the network to the server.

**NOTE**

- When the voice assistant is set to the **Wake Zone + Wake Word** mode:
  - Every time you pass in front of the refrigerator, the voice assistant is activated by the wake zone and enters the standby mode to recognize voice commands. Saying “**Hi, LG**” will not activate the wake word function in this case.

**Using Wake Word**

To use the wake word, stand within 10 feet (3 m) of the refrigerator.

- 1 To wake the voice assistant, say, “**Hi, LG**”.
  - The voice assistant control window automatically displays “**Go ahead, I’m listening.**” and enters the ready mode.
- 2 Clearly issue your command.
  - Example: **Open the refrigerator door.**
  - If the voice assistant does not recognize the command, repeat it or try a different command.

**Using Wake Zone**

To use the wake zone, stand near the front of the refrigerator and the voice assistant will automatically wake and enter standby mode to receive voice commands.



- 1 Stand in front of the product and wait a moment.
  - The voice assistant control window automatically displays “**Go ahead, I’m listening.**” and enters the ready mode.
- 2 Clearly issue your command.
  - Example: **Open the refrigerator door.**

**NOTE**

Voice assistant supports English commands only, so it will not be responded to other than English language.

- To issue a new voice command, say, “**Hi, LG**” or move away from the refrigerator and then move close again (within 3.25 ft. or 1 m).
- If the voice command is not recognized, the voice assistant function exits the standby mode.

## Smart Diagnosis™ Feature

This feature is only available on models with the  or  logo.

Use this feature to help you diagnose and solve problems with your appliance.

**NOTE**

- For reasons not attributable to LGE’s negligence, the service may not operate due to external factors such as, but not limited to, Wi-Fi unavailability, Wi-Fi disconnection, local app store policy, or app unavailability.

## Using LG ThinQ to Diagnose Issues

If you experience a problem with your Wi-Fi equipped appliance, it can transmit troubleshooting data to a smartphone using the **LG ThinQ** application.

- Launch the **LG ThinQ** application and select the **Smart Diagnosis** feature in the menu. Follow the instructions provided in the **LG ThinQ** application.

## Using Audible Diagnosis to Diagnose Issues

Follow the instructions below to use the audible diagnosis method.

- Launch the **LG ThinQ** application and select the **Smart Diagnosis** feature in the menu. Follow the instructions for audible diagnosis provided in the **LG ThinQ** application.

- 1 Hold the **Lock** button for three seconds.
  - If the display has been locked for over five minutes, you must deactivate the lock and then reactivate it.
- 2 Open the refrigerator door.
- 3 Hold the mouthpiece of your phone in front of the speaker that is located on the right hinge of the refrigerator door, when instructed to do so by the call center.
- 4 Press and hold the **Freezer Drawer** button for three seconds while continuing to hold your phone to the speaker.
- 5 After you hear three beeps, release the **Freezer Drawer** button.
- 6 Keep the phone in place until the tone transmission has finished. The display will count down the time. Once the countdown is over and the tones have stopped, the diagnosis will be displayed in the application.

**NOTE**

- For best results, do not move the phone while the tones are being transmitted.



# MAINTENANCE

## Cleaning

### WARNING

- Use non-flammable cleaner. Failure to do so can result in fire, explosion, or death.

### CAUTION

- Do not use an abrasive cloth or sponge when cleaning the interior and exterior of the refrigerator.
- Do not place your hand on the bottom surface of the refrigerator when opening and closing the doors.

## General Cleaning Tips

- Both the refrigerator and freezer sections defrost automatically; however, clean both sections once a month to prevent odors.
- Wipe up spills immediately.
- Unplug the refrigerator or disconnect power before cleaning.
- Remove all removable parts, such as shelves.
- Use a clean sponge or soft cloth and a mild detergent in warm water. Do not use abrasive or harsh cleaners.
- Hand wash, rinse and dry all surfaces thoroughly.
- When cleaning the inside or outside of the appliance, do not wipe it with a rough brush, toothpaste, or flammable materials. Do not use cleaning agents containing flammable substances.
  - This may cause discoloration or damage to the appliance.
  - Flammable substances: alcohol (ethanol, methanol, isopropyl alcohol, isobutyl alcohol, etc.), thinner, bleach, benzene, flammable liquid, abrasive, etc.

## Exterior

Waxing external painted metal surfaces helps provide rust protection. Do not wax plastic parts. Wax painted metal surfaces at least twice a year using appliance wax (or auto paste wax). Apply wax with a clean, soft cloth.

For products with black stainless steel exterior, spray glass cleaner on a clean, microfiber cloth and rub in direction of grain. Do not spray glass cleaner directly at the display panel. Do not use harsh or abrasive cleaners.

## Inside Walls

- Allow freezer to warm up so the cloth will not stick.

To help remove odors, wash the inside of the refrigerator with a mixture of baking soda and warm water. Mix 2 tablespoons of baking soda to 1 quart of water (26 g soda to 1 liter water.) Be sure the baking soda is completely dissolved so it does not scratch the surfaces of the refrigerator.

## Door Liners and Gaskets

Use a clean sponge or soft cloth and a mild detergent in warm water. Do not use cleaning waxes, concentrated detergents, bleaches, or cleaners containing petroleum on plastic refrigerator parts.

## Plastic Parts (covers and panels)

Use a clean sponge or soft cloth and a mild detergent in warm water. Do not use glass cleaners, abrasive cleaners, or flammable fluids. These can scratch or damage the material.

## Air Filter

### Replacing the Fresh Filter

Replace the air filter:

- Approximately every six months.
- When the air filter LED blinks or the replacement indicator icon is displayed.

- 1** Remove the cover to the air filter compartment by inserting the blunt end of a plastic pen into the groove at the base of the compartment on either side.

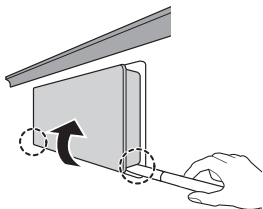

- 2** Remove the filter inside the air filter cover and replace it with a new filter.

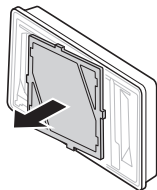

- Make sure to insert the new filter with the “**Back**” label facing out.

- 3** To reset the filter replacement period, press the **Air Filter** button on the control panel until the icon on the control panel turns off.

# TROUBLESHOOTING

## FAQs: Frequently Asked Questions

**Q: What are the best temperature settings for my freezer and refrigerator?**

A: The default setting for the freezer is 0° Fahrenheit (-18° Celsius). The default setting for the refrigerator is 37° Fahrenheit (3° Celsius). Adjust these settings as necessary to keep food at desired temperatures. Milk should be cold when stored on the inner shelf of the refrigerator. Ice cream should be firm and ice cubes should not melt in the freezer. To switch the display from Fahrenheit to Celsius, press and hold the **Freezer Drawer** and **Refrigerator Drawer** buttons until you hear a beep and the settings in the display change.

**Q: How do I set the freezer and refrigerator temperatures?**

A: Repeatedly press the **Freezer Drawer** or **Refrigerator Drawer** button on the control panel until the desired temperature appears. The numbers will cycle from highest to lowest and then return to the highest again with continuous pressing.

**Q: My refrigerator is powered on and the controls are working, but it's not cooling and the display shows "Demo Mode". What is wrong?**

A: The refrigerator is in Display Mode. The Display Mode disables all cooling in the refrigerator and freezer sections to conserve energy while on display in a retail store. When activated, **Demo Mode** is displayed on the control panel and the display remains on for 5 seconds. With either refrigerator door opened, press the **Express Freeze** button 3 times consecutively while pressing the **Refrigerator Drawer** button. The control panel beeps and the temperature settings display to confirm that Display Mode is deactivated. Use the same procedure to activate Display Mode.

## Before Calling for Service

Review this section before calling for service; doing so will save you both time and money.

### Cooling

Problem	Possible Cause & Solutions
<b>Refrigerator and Freezer section are not cooling.</b>	<b>The refrigerator control is set to OFF (some models).</b> <ul style="list-style-type: none"> <li>• Turn the control ON. Refer to the Setting the Controls section for proper temperature settings.</li> </ul>
	<b>Refrigerator is in the defrost cycle.</b> <ul style="list-style-type: none"> <li>• During the defrost cycle, the temperature of each compartment may rise slightly. Wait 30 minutes and confirm the proper temperature has been restored once the defrost cycle has completed.</li> </ul>
	<b>Refrigerator was recently installed.</b> <ul style="list-style-type: none"> <li>• It may take up to 24 hours for each compartment to reach the desired temperature.</li> </ul>
	<b>Refrigerator was recently relocated.</b> <ul style="list-style-type: none"> <li>• If the refrigerator was stored for a long period of time or moved on its side, it is necessary for the refrigerator to stand upright for 24 hours before connecting it to power.</li> </ul>
<b>Cooling system runs too much.</b>	<b>Refrigerator is replacing an older model.</b> <ul style="list-style-type: none"> <li>• Modern refrigerators require more operating time but use less energy due to more efficient technology.</li> </ul>
	<b>Refrigerator was recently plugged in or power restored.</b> <ul style="list-style-type: none"> <li>• The refrigerator will take up to 24 hours to cool completely.</li> </ul>
	<b>The door is opened often or a large amount of food / hot food was added.</b> <ul style="list-style-type: none"> <li>• Adding food and opening the door warms the refrigerator, requiring the compressor to run longer in order to cool the refrigerator back down. In order to conserve energy, try to get everything you need out of the refrigerator at once, keep food organized so it is easy to find, and close the door as soon as the food is removed. (Refer to the Food Storage Guide.)</li> </ul>
	<b>Doors are not closed completely.</b> <ul style="list-style-type: none"> <li>• Firmly push the doors shut. If they will not shut all the way, the “Doors will not close correctly or pop open” section.</li> </ul>
	<b>Refrigerator is installed in a hot location.</b> <ul style="list-style-type: none"> <li>• The compressor will run longer under warm conditions. At normal room temperatures (70 °F) expect your compressor to run about 40 % to 80 % of the time. Under warmer conditions, expect it to run even more often. The refrigerator should not be operated above 110 °F.</li> </ul>

Problem	Possible Cause & Solutions
<b>Interior moisture buildup.</b>	<p><b>Doors are opened often or for long periods of time.</b></p> <ul style="list-style-type: none"> <li>When the doors are opened often or for long periods of time, warm, humid air enters the compartment. This raises the temperature and moisture level within the compartment. To lessen the effect, reduce the frequency and duration of door openings.</li> </ul>
	<p><b>Doors are not closed correctly.</b></p> <ul style="list-style-type: none"> <li>See the “Doors will not close correctly or pop open” section.</li> </ul>
	<p><b>Weather is humid.</b></p> <ul style="list-style-type: none"> <li>Humid weather allows additional moisture to enter the compartments when the doors are opened leading to condensation or frost. Maintaining a reasonable level of humidity in the home will help to control the amount of moisture that can enter the compartments.</li> </ul>
	<p><b>Defrost cycle recently completed.</b></p> <ul style="list-style-type: none"> <li>During the defrost cycle, the temperature of each compartment may rise slightly and condensation may form on the back wall. Wait 30 minutes and confirm that the proper temperature has been restored once the defrost cycle has completed.</li> </ul>
	<p><b>Food is not packaged correctly.</b></p> <ul style="list-style-type: none"> <li>Food stored uncovered or unwrapped, and damp containers can lead to moisture accumulation within each compartment. Wipe all containers dry and store food in sealed packaging to prevent condensation and frost.</li> </ul>
<b>Food is freezing in the refrigerator compartment.</b>	<p><b>Food with high water content was placed near an air vent.</b></p> <ul style="list-style-type: none"> <li>Rearrange items with high water content away from air vents.</li> </ul>
	<p><b>Refrigerator temperature control is set incorrectly.</b></p> <ul style="list-style-type: none"> <li>If the temperature is too cold, adjust the control one increment at a time and wait for the temperature to stabilize. Refer to the Control Panel section for more information.</li> </ul>
	<p><b>Refrigerator is installed in a cold location.</b></p> <ul style="list-style-type: none"> <li>When the refrigerator is operated in temperature below 41°F (5°C), food can freeze in the refrigerator compartment. The refrigerator should not be operated in temperature below 55°F (13°C).</li> </ul>
<b>Refrigerator or Freezer section is too warm.</b>	<p><b>Refrigerator was recently installed.</b></p> <ul style="list-style-type: none"> <li>It may take up to 24 hours for each compartment to reach the desired temperature.</li> </ul>
	<p><b>The air vents are blocked. Cold air circulates from the freezer to the fresh food section and back again through air vents in the wall dividing the two sections.</b></p> <ul style="list-style-type: none"> <li>Locate air vents by using your hand to sense airflow and move all packages that block vents and restrict airflow. Rearrange items to allow air to flow throughout the compartment.</li> </ul>

Problem	Possible Cause & Solutions
<b>Refrigerator or Freezer section is too warm.</b>	<p><b>Doors are opened often or for long periods of time.</b></p> <ul style="list-style-type: none"> <li>• When the doors are opened often or for long periods of time, warm, humid air enters the compartment. This raises the temperature and moisture level within the compartment. To lessen the effect, reduce the frequency and duration of door openings.</li> </ul>
	<p><b>Unit is installed in a hot location.</b></p> <ul style="list-style-type: none"> <li>• The refrigerator should not be operated in temperatures above 110 °F.</li> </ul>
	<p><b>A large amount of food or hot food was added to either compartment.</b></p> <ul style="list-style-type: none"> <li>• Adding food warms the compartment requiring the cooling system to run. Allowing hot food to cool to room temperature before putting it in the refrigerator will reduce this effect.</li> </ul>
	<p><b>Doors not closed correctly.</b></p> <ul style="list-style-type: none"> <li>• See the Doors will not close correctly or pop open section in Parts &amp; Features Troubleshooting.</li> </ul>
	<p><b>Temperature control is not set correctly.</b></p> <ul style="list-style-type: none"> <li>• If the temperature is too warm, adjust the control one increment at a time and wait for the temperature to stabilize.</li> </ul>
	<p><b>Defrost cycle has recently completed.</b></p> <ul style="list-style-type: none"> <li>• During the defrost cycle, the temperature of each compartment may rise slightly and condensation may form on the back wall. Wait 30 minutes and confirm the proper temperature has been restored once the defrost cycle has completed..</li> </ul>
<b>Refrigerator or Freezer section is too cold.</b>	<p><b>Incorrect temperature control settings.</b></p> <ul style="list-style-type: none"> <li>• If the temperature is too cold, adjust the control one increment at a time and wait for the temperature to stabilize. Refer to the Control Panel for more information.</li> </ul>
<b>Frost or ice crystals form on frozen food (inside of sealed package).</b>	<p><b>Condensation from food with a high water content has frozen inside of the food package.</b></p> <ul style="list-style-type: none"> <li>• This is normal for food items with a high water content.</li> </ul>
	<p><b>Food has been left in the freezer for a long period of time.</b></p> <ul style="list-style-type: none"> <li>• Do not store food items with high water content in the freezer for a long period of time.</li> </ul>
<b>Frost or ice crystals form on frozen food (outside of package).</b>	<p><b>Door is opened frequently or for long periods of time.</b></p> <ul style="list-style-type: none"> <li>• When the doors are opened often or for long periods of time, warm, humid air enters the compartment. This raises the temperature and moisture level within the compartment. Increased moisture will lead to frost and condensation. To lessen the effect, reduce the frequency and duration of door openings.</li> </ul>
	<p><b>Door is not closing properly.</b></p> <ul style="list-style-type: none"> <li>• Refer to the Doors will not close correctly or pop open section in the Troubleshooting section.</li> </ul>

## Parts & Features

Problem	Possible Cause & Solutions
Doors will not close correctly or pop open.	<b>Food packages are blocking the door open.</b> <ul style="list-style-type: none"> <li>• Rearrange food containers to clear the door and door shelves.</li> </ul>
	<b>Ice bin, crisper cover, shelves, door bins, or drawers are out of position.</b> <ul style="list-style-type: none"> <li>• Push bins all the way in and put crisper cover, shelves and drawers into their correct positions. See the Operation section for more information.</li> </ul>
	<b>The doors were removed during product installation and not properly replaced.</b> <ul style="list-style-type: none"> <li>• Contact the installer to properly install the doors.</li> </ul>
	<b>Refrigerator is not leveled properly.</b> <ul style="list-style-type: none"> <li>• Contact the installer to properly level the refrigerator.</li> </ul>
Doors are difficult to open.	<b>The gaskets are dirty or sticky.</b> <ul style="list-style-type: none"> <li>• Clean the gaskets and the surfaces that they touch. Rub a thin coat of appliance polish or kitchen wax on the gaskets after cleaning.</li> </ul>
	<b>Door was recently closed.</b> <ul style="list-style-type: none"> <li>• When you open the door, warmer air enters the refrigerator. As the warm air cools, it can create a vacuum. If the door is hard to open, wait one minute to allow the air pressure to equalize, then see if it opens more easily.</li> </ul>
Refrigerator wobbles or seems unstable	<b>Leveling legs are not adjusted properly.</b> <ul style="list-style-type: none"> <li>• Contact the installer to properly level the refrigerator.</li> </ul>
	<b>Floor is not level.</b> <ul style="list-style-type: none"> <li>• It may be necessary to add shims under the leveling legs or rollers to complete installation.</li> </ul>
Lights do not work.	<b>LED interior lighting failure.</b> <ul style="list-style-type: none"> <li>• The refrigerator compartment lamp is LED interior lighting, and service should be performed by a qualified technician.</li> </ul>
The interior of the refrigerator is covered with dust or soot.	<b>The refrigerator is located near a fire source, such as a fireplace, chimney, or candle.</b> <ul style="list-style-type: none"> <li>• Make sure that the refrigerator is not located near a fire source, such as a fireplace, chimney or candle.</li> </ul>
Voice Assistant function turns on automatically.	<b>The voice assistant is set to the Wake Zone + Wake Word mode. Every time you pass in front of the refrigerator, the voice assistant wakes and enters the standby mode to recognize voice commands.</b> <ul style="list-style-type: none"> <li>• Change <b>Voice Assistant</b> from <b>Wake Zone + Wake Word</b> to <b>Wake Word</b>.</li> </ul>

## Noises

Problem	Possible Cause & Solutions
Clicking	<p>The defrost control will click when the automatic defrost cycle begins and ends. The thermostat control (or refrigerator control on some models) will also click when cycling on and off.</p> <ul style="list-style-type: none"> <li>• Normal Operation</li> </ul>
Rattling	<p>Rattling noises may come from the flow of refrigerant or items stored on top of or around the refrigerator.</p> <ul style="list-style-type: none"> <li>• Normal Operation</li> </ul>
	<p>Refrigerator is not resting solidly on the floor.</p> <ul style="list-style-type: none"> <li>• Floor is weak or uneven or leveling legs need to be adjusted. See the Leveling and Door Alignment section.</li> </ul>
	<p>Refrigerator with linear compressor was jarred while running.</p> <ul style="list-style-type: none"> <li>• Normal Operation</li> </ul>
Whooshing	<p>Evaporator fan motor is circulating air through the refrigerator and freezer compartments.</p> <ul style="list-style-type: none"> <li>• Normal Operation</li> </ul>
	<p>Air is being forced over the condenser by the condenser fan.</p> <ul style="list-style-type: none"> <li>• Normal Operation</li> </ul>
Gurgling	<p>Refrigerant flowing through the cooling system.</p> <ul style="list-style-type: none"> <li>• Normal Operation</li> </ul>
Popping	<p>Contraction and expansion of the inside walls due to changes in temperature.</p> <ul style="list-style-type: none"> <li>• Normal Operation</li> </ul>
Sizzling	<p>Water dripping on the defrost heater during a defrost cycle.</p> <ul style="list-style-type: none"> <li>• Normal Operation</li> </ul>
Vibrating	<p>If the side or back of the refrigerator is touching a cabinet or wall, some of the normal vibrations may make an audible sound.</p> <ul style="list-style-type: none"> <li>• To eliminate the noise, make sure that the sides and back cannot vibrate against any wall or cabinet.</li> </ul>
Dripping	<p>Water running into the drain pan during the defrost cycle.</p> <ul style="list-style-type: none"> <li>• Normal Operation</li> </ul>
Pulsating or high-pitched sound	<p>Your refrigerator is designed to run more efficiently to keep your food items at the desired temperature. The high efficiency compressor may cause your new refrigerator to run longer than your old one, but it is still more energy efficient than previous models. While the refrigerator is running, it is normal to hear a pulsating or high-pitched sound.</p> <ul style="list-style-type: none"> <li>• Normal Operation</li> </ul>



## Wi-Fi

Problem	Possible Cause & Solutions
<b>Trouble connecting appliance and smartphone to Wi-Fi network</b>	<p><b>The password for the Wi-Fi network was entered incorrectly.</b></p> <ul style="list-style-type: none"> <li>• Delete your home Wi-Fi network and begin the registration process again.</li> </ul>
	<p><b>Mobile data for your smartphone is turned on.</b></p> <ul style="list-style-type: none"> <li>• Turn off the <b>Mobile data</b> on your smartphone before registering the appliance.</li> </ul>
	<p><b>The wireless network name (SSID) is set incorrectly.</b></p> <ul style="list-style-type: none"> <li>• The wireless network name (SSID) should be a combination of English letters and numbers. (Do not use special characters.)</li> </ul>
	<p><b>The router frequency is not 2.4 GHz.</b></p> <ul style="list-style-type: none"> <li>• Only a 2.4 GHz router frequency is supported. Set the wireless router to 2.4 GHz and connect the appliance to the wireless router. To check the router frequency, check with your Internet service provider or the router manufacturer.</li> </ul>
	<p><b>The distance between the appliance and the router is too far.</b></p> <ul style="list-style-type: none"> <li>• If the appliance is too far from the router, the signal may be weak and the connection may not be configured correctly. Move the router closer to the appliance or purchase and install a Wi-Fi repeater.</li> </ul>

# LIMITED WARRANTY

## FOR USA

**ARBITRATION NOTICE: THIS LIMITED WARRANTY CONTAINS AN ARBITRATION PROVISION THAT REQUIRES YOU AND LG TO RESOLVE DISPUTES BY BINDING ARBITRATION INSTEAD OF IN COURT, UNLESS YOU CHOOSE TO OPT OUT. IN ARBITRATION, CLASS ACTIONS AND JURY TRIALS ARE NOT PERMITTED. PLEASE SEE THE SECTION TITLED “PROCEDURE FOR RESOLVING DISPUTES” BELOW.**

Should your LG Refrigerator (“Product”) fail due to a defect in materials or workmanship under normal and proper use, during the warranty period set forth below, LG Electronics (“LG”) will, at its option, repair or replace the Product. This limited warranty is valid only to the original retail purchaser of the Product and applies only when purchased and used within the United States including U.S. Territories.

WARRANTY PERIOD			
Refrigerator/Freezer	Sealed System (Condenser, Dryer, Connecting Tube and Evaporator)	Compressor	
One (1) year from the date of original retail purchase	Five (5) years from the date of original retail purchase	Five (5) years from the date of original retail purchase	Linear / Inverter Compressor Only : Parts Only for years 6-10 from the date of original retail purchase (Consumer will be charged for labor)
Parts and Labor (internal/functional parts only)	Parts and Labor	Parts and Labor	

- Replacement products and parts are warranted for the remaining portion of the original warranty period or ninety (90) days, whichever is greater.
- Replacement products and parts may be new, reconditioned, refurbished, or otherwise factory remanufactured.
- Proof of original retail purchase specifying the Product model and date of purchase is required to obtain warranty service under this limited warranty.

**EXCEPT TO THE EXTENT PROHIBITED BY APPLICABLE LAW, ANY IMPLIED WARRANTY OF MERCHANTABILITY OR FITNESS FOR A PARTICULAR PURPOSE ON THE PRODUCT IS LIMITED IN DURATION TO THE DURATION OF THE ABOVE LIMITED WARRANTY. UNDER NO CIRCUMSTANCES SHALL LG OR ITS U.S. DISTRIBUTORS/DEALERS BE LIABLE FOR ANY INDIRECT, INCIDENTAL, CONSEQUENTIAL, SPECIAL, OR PUNITIVE DAMAGES, INCLUDING, WITHOUT LIMITATION, LOST GOODWILL, LOST REVENUES OR PROFITS, WORK STOPPAGE, IMPAIRMENT OF OTHER GOODS, COST OF REMOVAL AND REINSTALLATION OF THE PRODUCT, LOSS OF USE, OR ANY OTHER DAMAGES WHETHER BASED IN CONTRACT, TORT, OR OTHERWISE. LG’S TOTAL LIABILITY, IF ANY, SHALL NOT EXCEED THE PURCHASE PRICE PAID BY YOU FOR THE PRODUCT.**

Some states do not allow the exclusion or limitation of incidental or consequential damages or limitations on how long an implied warranty lasts, so the above exclusions or limitations may not apply to you. This limited warranty gives you specific legal rights and you may also have other rights that vary from state to state.

**THIS LIMITED WARRANTY DOES NOT COVER:**

- Service trips to deliver, pick up, or install, educate how to operate, correct wiring, or correct unauthorized repairs.
- Damage or failure of the Product to perform during power failures and interrupted or inadequate electrical service.
- Damage or failure caused by leaky or broken water pipes, frozen water pipes, restricted drain lines, inadequate or interrupted water supply or inadequate supply of air.
- Damage resulting from operating the product in a corrosive atmosphere or contrary to the product owner's manual.
- Damage or failure to the Product caused by accidents, pests and vermin, lightning, wind, fire, floods, acts of God, or any other causes beyond the control of LG.
- Damage or failure caused by unauthorized modification or alteration, or if used for other than the intended purpose.
- Damage or failure resulting from misuse, abuse, improper installation, repair, or maintenance. Improper repair includes use of parts not authorized by LG. Improper installation or maintenance includes installation or maintenance contrary to the Product owner's manual.
- Damage or failure caused by unauthorized modification or alteration, or if used for other than the intended purpose.
- Damage or failure caused by incorrect electrical current, voltage, or plumbing codes.
- Damage or failure caused by transportation and handling, including scratches, dents, chips, and/or other damage to the finish of the Product, unless such damage is reported within one (1) week of delivery.
- Damage or missing items to any display, open box, or discounted Product.
- Refurbished Product or any Product sold "As Is", "Where Is", "With all Faults", or similar disclaimer.
- Products with original serial numbers that have been removed, altered, or cannot be readily determined.
- Increases in utility costs and additional utility expenses.
- Any noises associated with normal operation.
- Use of accessories (e.g., water filters, etc.), components, or consumable cleaning products that are not authorized by LG.
- Replacement of light bulbs, filters, or any consumable parts.
- When Product is used for other than normal and proper household use (e.g. commercial or industrial use, offices, and recreational facilities or vehicles) or contrary to the instructions outlined in the Product's owner's manual.
- Costs associated with removal and reinstallation of your Product for repairs.
- Shelves, door bins, drawers, handle and accessories, except for internal/functional parts covered under this limited warranty.

**The cost of repair or replacement under these excluded circumstances shall be borne by the consumer.**

TO OBTAIN WARRANTY SERVICE AND ADDITIONAL INFORMATION

Call 1-800-984-6306 and select the appropriate option from the menu.

Or visit our website at <http://www.lg.com>

Or by mail: LG Electronics Customer Service P.O. Box 240007 Huntsville, AL 35813 ATTN: CIC

**PROCEDURE FOR RESOLVING DISPUTES:**

ALL DISPUTES BETWEEN YOU AND LG ARISING OUT OF OR RELATING IN ANY WAY TO THIS LIMITED WARRANTY OR THE PRODUCT SHALL BE RESOLVED EXCLUSIVELY THROUGH BINDING ARBITRATION, AND NOT IN A COURT OF GENERAL JURISDICTION. BINDING ARBITRATION MEANS THAT YOU AND LG ARE EACH WAIVING THE RIGHT TO A JURY TRIAL AND TO BRING OR PARTICIPATE IN A CLASS ACTION.

**Fees/Costs.** You do not need to pay any fee to begin an arbitration. Upon receipt of your written demand for arbitration, LG will promptly pay all arbitration filing fees to the AAA unless you seek more than \$25,000 in damages, in which case the payment of these fees will be governed by the AAA Rules. Except as otherwise provided for herein, LG will pay all AAA filing, administration and arbitrator fees for any arbitration initiated in accordance with the AAA Rules and this arbitration provision. If you prevail in the arbitration, LG will pay your attorneys' fees and expenses as long as they are reasonable, by considering factors including, but not limited to, the purchase amount and claim amount. Notwithstanding the foregoing, if applicable law allows for an award of reasonable attorneys' fees and expenses, an arbitrator can award them to the same extent that a court would. If the arbitrator finds either the substance of your claim or the relief sought in the demand is frivolous or brought for an improper purpose (as measured by the standards set forth in Federal Rule of Civil Procedure 11(b)), then the payment of all arbitration fees will be governed by the AAA Rules. In such a situation, you agree to reimburse LG for all monies previously disbursed by it that are otherwise your obligation to pay under the AAA Rules. Except as otherwise provided for, LG waives any rights it may have to seek attorneys' fees and expenses from you if LG prevails in the arbitration.

**Hearings and Location.** If your claim is for \$25,000 or less, you may choose to have the arbitration conducted solely on the basis of (1) documents submitted to the arbitrator, (2) through a telephonic hearing, or (3) by an in-person hearing as established by the AAA Rules. If your claim exceeds \$25,000, the right to a hearing will be determined by the AAA Rules. Any in-person arbitration hearings will be held at a location within the federal judicial district in which you reside unless we both agree to another location or we agree to a telephonic arbitration.

**Opt Out.** You may opt out of this dispute resolution procedure. If you opt out, neither you nor LG can require the other to participate in an arbitration proceeding. To opt out, you must send notice to LG no later than 30 calendar days from the date of the first consumer purchaser's purchase of the product by either: (i) sending an e-mail to [optout@lge.com](mailto:optout@lge.com), with the subject line: "Arbitration Opt Out" or (ii) calling 1-800-980-2973. You must include in the opt out e-mail or provide by telephone: (a) your name and address; (b) the date on which the product was purchased; (c) the product model name or model number; and (d) the serial number (the serial number can be found (i) on the product; or (ii) online by accessing <https://www.lg.com/us/support/repair-service/schedule-repair-continued> and clicking on "Find My Model & Serial Number").

You may only opt out of the dispute resolution procedure in the manner described above (that is, by e-mail or telephone); no other form of notice will be effective to opt out of this dispute resolution procedure. Opting out of this dispute resolution procedure will not affect the coverage of the Limited Warranty in any way, and you will continue to enjoy the full benefits of the Limited Warranty. If you keep this product and do not opt out, then you accept all terms and conditions of the arbitration provision described above.

## FOR CANADA

**ARBITRATION NOTICE: THIS LIMITED WARRANTY CONTAINS AN ARBITRATION PROVISION THAT REQUIRES YOU AND LG TO RESOLVE DISPUTES BY BINDING ARBITRATION INSTEAD OF IN COURT, UNLESS THE LAWS OF YOUR PROVINCE OR TERRITORY DO NOT PERMIT THAT, OR, IN OTHER JURISDICTIONS, IF YOU CHOOSE TO OPT OUT. IN ARBITRATION, CLASS ACTIONS AND JURY TRIALS ARE NOT PERMITTED. PLEASE SEE THE SECTION TITLED “PROCEDURE FOR RESOLVING DISPUTES” BELOW.**

Should your LG Refrigerator (“Product”) fail due to a defect in materials or workmanship under normal and proper use, during the warranty period set forth below, LG Electronics Canada, Inc. (“LGECI”) will, at its option, repair or replace the Product upon receipt of proof of the original retail purchase. This limited warranty is valid only to the original retail purchaser of the Product and applies only to a Product distributed, purchased and used within Canada, as determined at the sole discretion of LGECI.

<b>WARRANTY PERIOD (Note: If the original date of purchase cannot be verified, the warranty will begin sixty (60) days from the date of manufacture)</b>			
<b>Refrigerator</b>	<b>Sealed System (Condenser, Dryer, Connecting Tube and Evaporator)</b>		<b>Linear / Inverter Compressor</b>
<b>One (1) year from the date of original retail purchase</b>	<b>One (1) year from the date of original retail purchase</b>	<b>Seven (7) years from the date of original retail purchase</b>	<b>Ten (10) years from the date of original retail purchase</b>
Parts and Labor (internal/ functional parts only)	Parts and Labor	Parts only (Consumer will be charged for labor)	Part only (Consumer will be charged for labor)

- Replacement products and parts are warranted for the remaining portion of the original warranty period or ninety (90) days, whichever is greater.
- Replacement products and parts may be new, reconditioned, refurbished, or otherwise factory remanufactured, all at the sole discretion of LGECI.
- Proof of original retail purchase specifying the Product model and date of purchase is required to obtain warranty service under this Limited Warranty.

**LGECI’S SOLE LIABILITY IS LIMITED TO THE LIMITED WARRANTY SET OUT ABOVE. EXCEPT AS EXPRESSLY PROVIDED ABOVE, LGECI MAKES NO, AND HEREBY DISCLAIMS, ALL OTHER WARRANTIES AND CONDITIONS RESPECTING THE PRODUCT, WHETHER EXPRESS OR IMPLIED, INCLUDING BUT NOT LIMITED TO, ANY IMPLIED WARRANTY OR CONDITION OF MERCHANTABILITY OR FITNESS FOR A PARTICULAR PURPOSE, AND NO REPRESENTATIONS SHALL BE BINDING ON LGECI. LGECI DOES NOT AUTHORIZE ANY PERSON TO CREATE OR ASSUME FOR IT ANY OTHER WARRANTY OBLIGATION OR LIABILITY IN CONNECTION WITH THE PRODUCT. TO THE EXTENT THAT ANY WARRANTY OR CONDITION IS IMPLIED BY LAW, IT IS LIMITED TO THE WARRANTY PERIOD SET OUT ABOVE. UNDER NO CIRCUMSTANCES SHALL LGECI, THE MANUFACTURER OR DISTRIBUTOR OF THE PRODUCT, BE LIABLE FOR ANY INCIDENTAL, CONSEQUENTIAL, SPECIAL, DIRECT, INDIRECT, PUNITIVE OR EXEMPLARY DAMAGES, INCLUDING, WITHOUT LIMITATION, LOSS OF GOODWILL, LOST PROFITS, LOSS OF ANTICIPATED PROFITS, LOST REVENUE, LOSS OF USE, OR ANY OTHER DAMAGE, WHETHER ARISING DIRECTLY OR INDIRECTLY FROM ANY CONTRACTUAL BREACH, FUNDAMENTAL BREACH, TORT OR OTHERWISE, OR FROM ANY ACTS OR OMISSIONS. LGECI’S TOTAL LIABILITY, IF ANY, SHALL NOT EXCEED THE PURCHASE PRICE PAID BY YOU FOR THE PRODUCT.**

This Limited Warranty gives you specific legal rights. You may also have other rights that vary from province to province depending on applicable provincial laws. Any term of this Limited Warranty that negates or varies any implied condition or warranty under provincial law is severable where it conflicts with such provincial law without affecting the remainder of this warranty’s terms.

**THIS LIMITED WARRANTY DOES NOT COVER:**

- Service trips to i) deliver, pick up, or install or; educate on how to operate the Product; ii) correct wiring or plumbing; or iii) correct unauthorized repairs or installations of the Product;
- Damage or failure of the Product to perform during power failures and interrupted or inadequate electrical service;
- Damage or failure caused by leaky or broken water pipes, frozen water pipes, restricted drain lines, inadequate or interrupted water supply or inadequate supply of air;
- Damage or failure resulting from operating the Product in a corrosive atmosphere or contrary to the instructions outlined in the Product's owner's manual;
- Damage or failure to the Product caused by accidents, pests and vermin, lightning, wind, fire, floods, acts of God, or any other causes beyond the control of LGECI or the manufacturer;
- Damage or failure resulting from misuse, abuse, improper installation, repair, or maintenance of the Product. Improper repair includes use of parts not authorized or specified by LGECI. Improper installation or maintenance includes installation or maintenance contrary to the Product's owner's manual;
- Damage or failure caused by unauthorized modification or alteration of the Product, or if used for other than the intended household purpose/use of the Product, or damage or failure resulting from any water leakage due to improper installation of the Product;
- Damage or failure caused by incorrect electrical current, voltage or plumbing codes;
- Damage or failure caused by use that is other than normal household use, including, without limitation, commercial or industrial use, including use in commercial offices or recreational facilities, or as otherwise outlined in the Product's owner's manual;
- Damage or failure caused by the use of any accessories, components or cleaning products, including, without limitation, water filters, that are not approved/authorized by LGECI;
- Replacement of the water filter cartridge due to water pressure that is outside the specified operating range or due to excessive sediment in the water supply;
- Damage or failure caused by transportation and handling, including scratches, dents, chips and/or other damage to the finish of the Product, **unless** such damage results from defects in materials or workmanship and is reported to LGECI within one (1) week of delivery of the Products;
- Damage or missing items to any display, open box, refurbished or discounted Product;
- Refurbished Product or any Product sold "As Is", "Where Is", "With all Faults", or any similar disclaimer;
- Products with original serial numbers that have been removed, altered or cannot be readily determined at the discretion of LGECI;
- Increases in utility costs and additional utility expenses in any way associated with the Product;
- Any noises associated with normal operation of the Product;
- Replacement of light bulbs, filters, fuses or any other consumable parts;
- Replacement of any part that was not originally included with the Product;
- Costs associated with removal and/or reinstallation of the Product for repairs; and
- Shelves, door bins, drawers, handle and accessories to the Product, except for internal/functional parts covered under this Limited Warranty.
- Coverage for "in Home" repairs, for products in-warranty, will be provided if the Product is within a 150 km radius from the nearest authorized service center (ASC), as determined by LG Canada. If your Product is located outside a 150 km radius from a ASC, as determined by LG Canada, it will be your responsibility to bring the Product, at your sole expense, to the ASC for in-warranty repair.

**All costs and expenses associated with the above excluded circumstances, listed under the heading, This Limited Warranty Does Not Cover, shall be borne by the consumer.**

TO OBTAIN WARRANTY SERVICE AND ADDITIONAL INFORMATION, PLEASE CALL OR VISIT OUR WEBSITE:

Call 1-888-542-2623 and select the appropriate option from the menu, or visit our website at <http://www.lg.com>

**PROCEDURE FOR RESOLVING DISPUTES:**

EXCEPT WHERE PROHIBITED AT LAW, ALL DISPUTES BETWEEN YOU AND LG ARISING OUT OF OR RELATING IN ANY WAY TO THIS LIMITED WARRANTY OR THE PRODUCT SHALL BE RESOLVED EXCLUSIVELY THROUGH BINDING ARBITRATION, AND NOT IN A COURT OF GENERAL JURISDICTION. EXCEPT WHERE PROHIBITED AT LAW, YOU AND LG BOTH IRREVOCABLY AGREE TO WAIVE THE RIGHT TO A JURY TRIAL AND TO BRING OR PARTICIPATE IN A CLASS ACTION.

**Definitions.** For the purposes of this section, references to “LG” mean LG Electronics Canada, Inc., its parents, subsidiaries and affiliates, and each of their officers, directors, employees, agents, beneficiaries, predecessors in interest, successors, assigns and suppliers; references to “dispute” or “claim” shall include any dispute, claim or controversy of any kind whatsoever (whether based in contract, tort, statute, regulation, ordinance, fraud, misrepresentation or any other legal or equitable theory) arising out of or relating in any way to the sale, condition or performance of the product or this Limited Warranty.

**Notice of Dispute.** In the event you intend to commence an arbitration proceeding, you must first notify LG in writing at least 30 days in advance of initiating the arbitration by sending a letter to LGECI Legal Team at 20 Norelco Drive, North York, Ontario, Canada M9L 2X6 (the “Notice of Dispute”). You and LG agree to engage in good faith discussions in an attempt to amicably resolve your claim. The notice must provide your name, address, and telephone number; identify the product that is the subject of the claim; and describe the nature of the claim and the relief being sought. If you and LG are unable to resolve the dispute within 30 days of LG’s receipt of the Notice of Dispute, the dispute shall be resolved by binding arbitration in accordance with the procedure set out herein. You and LG both agree that, during the arbitration proceeding, the terms (including any amount) of any settlement offer made by either you or LG will not be disclosed to the arbitrator until the arbitrator determines the dispute.

**Agreement to Binding Arbitration and Class Action Waiver.** Upon failure to resolve the dispute during the 30 day period after LG’s receipt of the Notice of Dispute, you and LG agree to resolve any claims between you and LG only by binding arbitration on an individual basis, unless you opt out as provided below, or you reside in a jurisdiction that prevents full application of this clause in the circumstances of the claims at issue (in which case if you are a consumer, this clause will only apply if you expressly agree to the arbitration). To the extent permitted by applicable law, any dispute between you and LG shall not be combined or consolidated with a dispute involving any other person’s or entity’s product or claim. More specifically, without limitation of the foregoing, except to the extent such a prohibition is not permitted at law, any dispute between you and LG shall not under any circumstances proceed as part of a class or representative action. Instead of arbitration, either party may bring an individual action in small claims court, but that small claims court action may not be brought on a class or representative basis except to the extent this prohibition is not permitted at law in your province or territory of jurisdiction as it relates to the claims at issue between you and LG.

**Arbitration Rules and Procedures.** To begin arbitration of a claim, either you or LG must make a written demand for arbitration. The arbitration will be private and confidential, and conducted on a simplified and expedited basis before a single arbitrator chosen by the parties under the provincial or territorial commercial arbitration law and rules of the province or territory of your residence. You must also send a copy of your written demand to LG at LG Electronics, Canada, Inc., Attn: Legal Department- Arbitration, 20 Norelco Drive, North York, Ontario M9L 2X6. This arbitration provision is governed by your applicable provincial or territorial commercial arbitration legislation. Judgment may be entered on the arbitrator’s award in any court of competent jurisdiction. All issues are for the arbitrator to decide, except that, issues relating to the scope and enforceability of the arbitration provision and to the arbitrability of the dispute are for the court to decide. The arbitrator is bound by the terms of this provision.

**Governing Law.** The law of the province or territory of your purchase shall govern this Limited Warranty and any disputes between you and LG except to the extent that such law is preempted by or inconsistent with applicable federal or provincial/territorial law. Should arbitration not be permitted for any claim, action, dispute or controversy between you and LG, you and LG attorn to the exclusive jurisdiction of the courts of the province or territory of your purchase for the resolution of the claim, action, dispute or controversy between you and LG.

**Fees/Costs.** You do not need to pay any fee to begin an arbitration. Upon receipt of your written demand for arbitration, LG will promptly pay all arbitration filing fees unless you seek more than \$25,000 in damages, in which case the payment of these fees will be governed by the applicable arbitration rules. Except as otherwise provided for herein, LG will pay all filing, administration and arbitrator fees for any arbitration initiated in accordance with the applicable arbitration rules and this arbitration provision. If you prevail in the arbitration, LG will pay your attorneys' fees and expenses as long as they are reasonable, by considering factors including, but not limited to, the purchase amount and claim amount. Notwithstanding the foregoing, if applicable law allows for an award of reasonable attorneys' fees and expenses, an arbitrator can award them to the same extent that a court would. If the arbitrator finds either the substance of your claim or the relief sought in the demand is frivolous or brought for an improper purpose (as measured by the applicable laws), then the payment of all arbitration fees will be governed by the applicable arbitration rules. In such a situation, you agree to reimburse LG for all monies previously disbursed by it that are otherwise your obligation to pay under the applicable arbitration rules. Except as otherwise provided for, LG waives any rights it may have to seek attorneys' fees and expenses from you if LG prevails in the arbitration.

**Hearings and Location.** If your claim is for \$25,000 or less, you may choose to have the arbitration conducted solely (1) on the basis of documents submitted to the arbitrator, (2) through a telephonic hearing, or (3) by an in-person hearing as established by the applicable arbitration rules. If your claim exceeds \$25,000, the right to a hearing will be determined by the applicable arbitration rules. Any in-person arbitration hearings will be held at the nearest, most mutually-convenient arbitration location available within the province or territory in which you reside unless you and LG both agree to another location or agree to a telephonic arbitration.

**Severability and Waiver.** If any portion of this Limited Warranty (including these arbitration procedures) is unenforceable, the remaining provisions will continue in full force and effect to the maximum extent permitted by applicable law. Should LG fail to enforce strict performance of any provision of this Limited Warranty (including these arbitration procedures), it does not mean that LG intends to waive or has waived any provision or part of this Limited Warranty.

**Opt Out.** You may opt out of this dispute resolution procedure. If you opt out, neither you nor LG can require the other to participate in an arbitration proceeding. To opt out, you must send notice to LG no later than 30 calendar days from the date of the first consumer purchaser's purchase of the product by either (i) sending an e-mail to [optout@lge.com](mailto:optout@lge.com), with the subject line: "Arbitration Opt Out;" or (ii) calling 1-800-980-2973. You must include in the opt out e-mail or provide by telephone: (a) your name and address; (b) the date on which the product was purchased; (c) the product model name or model number; and (d) the serial number (the serial number can be found (i) on the product; or (ii) online by accessing [https://www.lg.com/ca\\_en/support/repair-service/schedule-repair](https://www.lg.com/ca_en/support/repair-service/schedule-repair) and clicking on "Find My Model & Serial Number").

In the event that you "Opt Out", the law of the province or territory of your residence shall govern this Limited Warranty and any disputes between you and LG except to the extent that such law is preempted by or inconsistent with applicable federal or provincial/territorial law. Should arbitration not be permitted for any claim, action, dispute or controversy between you and LG, you and LG agree to attorn to the exclusive jurisdiction of the courts of the province or territory of your residence for the resolution of the claim, action, dispute or controversy between you and LG.

You may only opt out of the dispute resolution procedure in the manner described above (that is, by e-mail or telephone); no other form of notice will be effective to opt out of this dispute resolution procedure. Opting out of this dispute resolution procedure will not affect the coverage of the Limited Warranty in any way, and you will continue to enjoy the full benefits of the Limited Warranty. If you keep this product and do not opt out, then you accept all terms and conditions of the arbitration provision described above.

**Conflict of Terms.** In the event of a conflict or inconsistency between the terms of this Limited Warranty and the End User License Agreement ("EULA") in regards to dispute resolution, the terms of this Limited Warranty shall control and govern the rights and obligations of the parties and shall take precedence over the EULA.



# LG SIGNATURE

## MANUAL DEL PROPIETARIO **BODEGA DE VINOS**

Lea detenidamente el manual del propietario antes de poner el electrodoméstico en funcionamiento y consérvelo a mano en todo momento para su referencia.

ESPAÑOL

[www.lg.com](http://www.lg.com)

Copyright © 2019 LG Electronics Inc. Todos los derechos reservados

# TABLA DE CONTENIDOS

## **3 INSTRUCCIONES DE SEGURIDAD**

---

- 3 INSTRUCCIONES IMPORTANTES DE SEGURIDAD

## **8 DESCRIPCIÓN GENERAL DEL PRODUCTO**

---

- 8 Características del Producto
- 8 Exterior
- 9 Interior

## **11 INSTALACIÓN**

---

- 11 Descripción general de la instalación
- 11 Desempacando el refrigerador
- 12 Elección de la ubicación adecuada
- 13 Dimensiones y Espacios
- 14 Nivelando
- 14 Encendido

## **15 FUNCIONAMIENTO**

---

- 15 Antes de Usar
- 16 Panel de control
- 19 Modo Sabbath
- 20 Conservación del vino
- 21 Rejillas de almacenamiento
- 24 Puerta InstaView
- 24 Almacenando Alimentos
- 26 Dispositivo de elevación automática

## **28 FUNCIONES INTELIGENTES**

---

- 28 Aplicación LG ThinQ
- 30 Uso del asistente de voz
- 32 Función Smart Diagnosis™

## **33 MANTENIMIENTO**

---

- 33 Limpieza
- 34 Filtro de Aire

## **35 SOLUCIÓN DE PROBLEMAS**

---

- 35 Preguntas frecuentes
- 36 Antes de llamar al servicio técnico

## **42 GARANTÍA LIMITADA**

---

- 42 PARA EE. UU.
- 45 PARA CANADÁ

# INSTRUCCIONES DE SEGURIDAD

## LEA TODAS LAS INSTRUCCIONES ANTES DE UTILIZAR

### Su seguridad y la de los demás son muy importantes.

Tanto en este manual como en el equipo, hemos proporcionado muchos mensajes de seguridad importantes. Siempre debe leer y respetar todos los mensajes de seguridad.



Este es el símbolo de alerta de seguridad.

Este símbolo le advierte sobre posibles riesgos que pueden ocasionar lesiones o la muerte a usted o a otros.

El símbolo de alerta de seguridad siempre estará acompañado de las palabras "ADVERTENCIA" o "PRECAUCIÓN" y seguido de un mensaje de seguridad importante. Estos términos significan lo siguiente:



### ADVERTENCIA

Podría sufrir lesiones graves o la muerte si no sigue las instrucciones.



### PRECAUCIÓN

Puede resultar lesionado o causar daño al producto si no sigue las instrucciones.

Todos los mensajes de seguridad le indicarán cuál es el riesgo potencial, le indicarán cómo reducir la probabilidad de lesiones y le proporcionarán información sobre qué podría suceder si no se siguen las instrucciones.

## INSTRUCCIONES IMPORTANTES DE SEGURIDAD



### ADVERTENCIA

**Para disminuir el riesgo de explosiones, incendios, descargas eléctricas, quemaduras, lesiones o muerte para las personas que usen este artefacto, siga las precauciones básicas, incluidas las siguientes:**

### INSTALACIÓN

- Para reducir el riesgo de lesiones personales, respete todos los procedimientos de seguridad recomendados por la industria, incluso el uso de guantes de manga larga y gafas de seguridad.
- Nunca intente operar este artefacto si se encuentra dañado, si no funciona correctamente, si no está ensamblado por completo o si tiene piezas faltantes o rotas, incluido un cable o enchufe dañado.
- Conecte este producto únicamente a un tomacorriente dedicado, conectado a tierra, apto para usar con este producto (115 voltios, 60 Hz, solo CA). El usuario tiene la responsabilidad de reemplazar un tomacorriente de pared estándar de 2 tomas por un tomacorriente de pared estándar de 3 tomas.
- No use un tomacorriente que pueda apagarse con un interruptor. No use un cable de extensión.

## 4 INSTRUCCIONES DE SEGURIDAD

---

- Posicione el electrodoméstico de un modo que le permita acceder fácilmente a la alimentación eléctrica.
- Al mover el electrodoméstico, tenga cuidado de no torcer ni dañar el cable de alimentación.
- Póngase en contacto con un centro de servicio autorizado antes de instalar o cambiar de lugar el electrodoméstico.
- Por ninguna razón debe cortar o quitar la tercera clavija (tierra) del cable de alimentación.
- Mantenga los materiales de empaque fuera del alcance de los niños. Los materiales de empaque pueden ser peligrosos para los niños. Corren riesgo de asfixia.
- No instale el electrodoméstico en un lugar húmedo o polvoriento, donde el aislamiento de las piezas eléctricas podría deteriorarse.
- No coloque el electrodoméstico bajo la luz solar directa ni lo exponga a electrodomésticos que emitan calor, como cocinas o calefactores.
- No doble ni pellizque en exceso el cable de alimentación, ni coloque objetos pesados sobre este.

## FUNCIONAMIENTO

- No use este electrodoméstico para fines especiales, como para conservar medicamentos o materiales de ensayo, usar en barcos, etc.
- NO permita que los niños entren y se paren o se cuelguen de las puertas o los estantes del electrodoméstico. Podrían dañar el refrigerador o sufrir lesiones graves.
- No permita que los niños entren al electrodoméstico. Podrían quedar atrapados y sofocarse.
- Debe supervisar a los niños para asegurarse de que no jueguen con el electrodoméstico.
- Mantenga los dedos lejos de los puntos de riesgo de pinzamiento; las distancias de separación entre las puertas y los gabinetes son necesariamente pequeñas. Tenga cuidado al cerrar las puertas cuando haya niños cerca.
- No toque los alimentos congelados ni las partes metálicas del compartimento del congelador si tiene las manos mojadas o húmedas. Hacerlo podría causar congelación.
- No vuelva a congelar alimentos congelados que se hayan descongelado por completo. Esto podría ser peligroso para su salud.
- No use adaptadores ni enchufe el cable de alimentación en un alargador de múltiples tomacorrientes.
- No use un cable que tenga grietas o daño de abrasión en su longitud o en algún extremo del enchufe o conector. Haga que personal de servicio calificado repare inmediatamente todo cable de energía que esté gastado o dañado de alguna manera.
- No use el refrigerador ni toque el cable de alimentación con las manos mojadas.
- No modifique ni extienda el cable de alimentación.
- No use un tomacorriente que no esté certificado. No enchufe el electrodoméstico en un tomacorriente de pared dañado.
- No coloque las manos, los pies u otros objetos en la ventilación de aire ni en la parte inferior del refrigerador. Si lo hace, podría sufrir lesiones personales o descargas eléctricas.
- Si se produce una fuga de gas (propano/GPL), asegúrese de que el área esté adecuadamente ventilada y póngase en contacto con un centro de servicio autorizado antes de volver a usar el refrigerador. No toque ni desarme el electrodoméstico ni el cable de alimentación del electrodoméstico.
- Ante la presencia de ruidos u olores extraños, o si sale humo del electrodoméstico, desconecte el cable de alimentación de inmediato y póngase en contacto con un centro de servicio autorizado.
- No use fusibles (como cobre, alambre de acero, etc.) que no sean los fusibles estándar.
- No coloque ni use un aparato eléctrico dentro del electrodoméstico, a menos que sea de un tipo recomendado por el fabricante.

- No introduzca animales con vida dentro del electrodoméstico.
- No coloque objetos pesados o frágiles, contenedores llenos de líquido, sustancias combustibles u objetos inflamables (como velas y lámparas) sobre el electrodoméstico.
- Si se conecta a un circuito protegido con fusibles, utilice un fusible de retardo.
- No almacene sustancias explosivas como latas de aerosol con propulsores inflamables en este electrodoméstico.
- Mantenga las aperturas de ventilación, en la cubierta del electrodoméstico o en la estructura incorporada, despejadas de obstrucciones.
- No utilice dispositivos mecánicos u otros medios para acelerar el proceso de descongelado, con excepción de aquellos recomendados por el fabricante.
- No dañe el circuito refrigerante.
- No utilice aparatos eléctricos dentro de los compartimientos de almacenaje de alimentos del electrodoméstico, a menos que sean de un tipo recomendado por el fabricante.
- El gas refrigerante y de aislamiento usado en el electrodoméstico requiere procedimientos de desecho especiales. Al desechar, por favor consulte con un agente de servicio o persona similarmente calificada.

### **Función de elevación automática**

- Si, en su hogar, hay niños o personas con capacidades físicas, sensoriales o mentales reducidas o con falta de experiencia y conocimiento, desactive la función de elevación automática en el panel de control para evitar el riesgo de lesiones al usar el Auto Drawer (cajón automático).
- No permita que los niños jueguen con el compartimento interno del cajón ni que se paren en su interior.
- No utilice la función de elevación automática mientras pliega la cubierta trasera del cajón.
- No meta las manos en las zonas abiertas de los laterales o de la parte trasera del cajón cuando esté abierto.
- Mantenga los pies alejados del cajón inferior cuando utilice la función de apertura automática.
- Desconecte el refrigerador antes de limpiar el compartimento del cajón inferior.
- El dispositivo de elevación automática es pesado; retírelo con las dos manos.
- No libere la perilla de bloqueo del dispositivo de elevación automática. El dispositivo podría activarse, desplegarse y dañarse.

### **MANTENIMIENTO**

- No use secadoras eléctricas para secar el interior del producto.
- No prenda velas para remover el olor interno del producto.
- En el caso de fuga del refrigerante, aleje los objetos inflamables del refrigerador. Asegúrese de que el área esté bien ventilada y póngase en contacto con un centro de servicio autorizado.
- Mantenga materiales inflamables y vapores, como gasolina, alejados del refrigerador.
- Los niños mayores de 8 años y las personas con capacidades físicas, sensoriales o mentales reducidas, o sin experiencia o conocimientos pueden usar este electrodoméstico, si cuentan con la supervisión o la instrucción necesarias sobre el uso seguro del electrodoméstico y comprenden los riesgos involucrados. Los niños no deben jugar con el electrodoméstico. Los niños que no estén supervisados no deben realizar la limpieza ni el mantenimiento del producto.
- Desenchufe el cable de alimentación antes de limpiar o reparar el electrodoméstico.
- Las luces del compartimento del refrigerador son LED para interiores, y únicamente personal técnico calificado debe darles servicio.

## 6 INSTRUCCIONES DE SEGURIDAD

---

- En caso de apagón o tormenta eléctrica, desenchufe el cable de alimentación de inmediato.
- Apague la alimentación si ingresa agua o polvo en el electrodoméstico. Llame a un agente de servicio.
- No almacene contenedores de vidrio ni refrescos en el compartimento del congelador. Al congelarse, los contenidos pueden expandirse, romper el contenedor y provocar lesiones.
- No almacene, desarme ni repare el electrodoméstico usted mismo ni permita que el personal no calificado lo haga.
- No utilice ni ubique sustancias inflamables (químicos, medicamentos, cosméticos, etc.) cerca del refrigerador; tampoco los almacene dentro del refrigerador. No sitúe el refrigerador cerca de una fuente de gas inflamable.

### ELIMINACIÓN

- Los electrodomésticos desechados o abandonados son peligrosos, incluso si se dejan de usar solo por unos pocos días. Al momento de desechar el refrigerador, retire los materiales de embalaje de la puerta o quite las puertas, pero deje los estantes en su lugar, a fin de que los niños no puedan ingresar fácilmente a este.
- Si desechara un refrigerador, asegúrese de retirar el refrigerante para que un miembro calificado del personal de servicio lo deseche correctamente. Si usted libera el refrigerante, podría ser multado o encarcelado de conformidad con la ley ambiental vigente.

### INSTRUCCIONES DE CONEXIÓN A TIERRA

- La conexión inadecuada del conductor de conexión a tierra puede resultar en riesgo de choque eléctrico. Pregunte a un electricista calificado o al personal de servicio si no está seguro si el artefacto está adecuadamente conectado a tierra. No modifique el enchufe que viene con el artefacto. Si no cabe en el contacto, pida que un electricista calificado instale un contacto apropiado.
- Haga que un técnico certificado verifique que el tomacorriente de pared y los cables estén adecuadamente conectados a tierra.
- Nunca tire del cable de alimentación para desenchufar el electrodoméstico. Agarre siempre el enchufe firmemente y tire del mismo para retirarlo del tomacorriente. Si no hace esto, podría dañar el cable de alimentación y generar un riesgo de incendio y descarga eléctrica.



#### PRECAUCIÓN

---

**Para reducir el riesgo de lesiones leves o moderadas a personas, el mal funcionamiento o daño al producto o propiedad cuando use este producto, siga las precauciones básicas, incluido lo siguiente:**

### INSTALACIÓN

- No coloque el electrodoméstico en un lugar donde podría caerse.
- El refrigerador debe instalarse correctamente, teniendo en cuenta las instrucciones de instalación.

## FUNCIONAMIENTO

- No use aerosoles cerca del electrodoméstico.
- Este refrigerador está destinado únicamente a usos domésticos y similares.
- No golpee ni aplique demasiada fuerza en las superficies de vidrio. No toque las superficies de vidrio si están agrietadas o rotas.
- No llene ni envase en exceso los alimentos en los compartimentos de la puerta. Esto podría dañar el compartimento o provocar lesiones personales al retirar los alimentos aplicando una fuerza excesiva.
- No llene demasiado el electrodoméstico con alimento. Si lo hace, puede causar lesión personal o daño a la propiedad.

## Almacenamiento de vinos

- Abra los estantes para vinos con suavidad. Si lo hace de manera brusca, podrían caerse las botellas.
- Guarde únicamente botellas de vino en el compartimento para vinos. La temperatura del compartimento es demasiado alta para conservar alimentos refrigerados de manera segura.

## MANTENIMIENTO

- No use detergentes fuertes como cera o diluyentes para la limpieza. Limpie con un trapo suave.
- Retire los objetos extraños (como polvo y agua) de las clavijas del enchufe y las áreas de contacto. No use un trapo mojado o húmedo para limpiar el enchufe.
- No rocíe agua directamente en el interior o exterior del electrodoméstico.
- Cuando estén fríos, no limpie los estantes de vidrio ni las tapas con agua caliente. Si se exponen a cambios de temperatura repentinos, podrían romperse.



Este electrodoméstico contiene una pequeña cantidad de refrigerante isobutano (R600a), que es combustible. Al transportar e instalar el electrodoméstico, debe prestar atención para asegurar que ninguna parte del circuito refrigerante se dañe. Fuga del refrigerante fuera de las pipas podría generar un incendio o causar una lesión ocular. Si se detecta una fuga, evite cualquier llama descubierta o fuentes potenciales de incendio, y ventile el ambiente en el que se encuentra el electrodoméstico por varios minutos.

A manera de evitar la creación de una mezcla de gas y aire inflamable en caso ocurra una fuga en el circuito refrigerante, el tamaño del ambiente en el que el electrodoméstico se ubica deberá corresponder a la cantidad de refrigerante usada. El espacio debe ser de 10.8 pies cuadrados (1 metro cuadrado) por cada 8g de refrigerante R600a dentro del electrodoméstico. La cantidad de refrigerante en su electrodoméstico particular se muestra en la placa de identificación ubicada dentro del mismo. Nunca inicie un electrodoméstico mientras este muestre algún signo defectuoso. En caso de dudas, consulte con su distribuidor.

# GUARDE ESTAS INSTRUCCIONES

# DESCRIPCIÓN GENERAL DEL PRODUCTO

## Características del Producto

Las ilustraciones en esta guía pueden diferir de los componentes y accesorios reales, los cuales están sujetos a cambios sin previo aviso por parte del fabricante a fin de introducir mejoras en el producto.

## Exterior

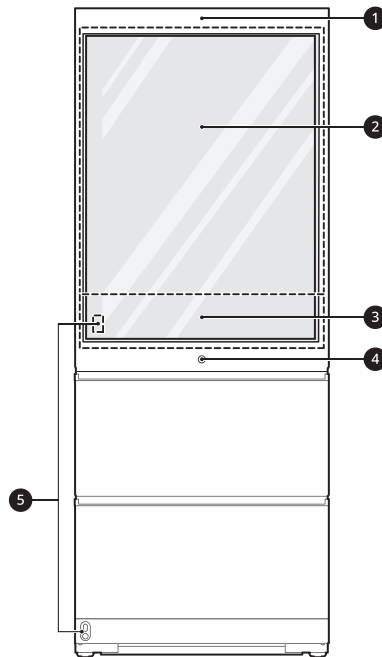

### ❶ Dispositivo de Asistencia de Voz

La puerta tiene instalado un dispositivo de asistencia de voz.

### ❷ Puerta InstaView

El elegante panel de vidrio polarizado se ilumina con dos golpecitos rápidos, lo que permite ver el interior del compartimento de acceso fácil sin necesidad de abrir la puerta.

### ❸ Panel de control

Muestra los controles de temperatura del vino, el refrigerador y el congelador.

### ❹ Botón del cajón extraíble inferior

Al presionar el botón, se abre el cajón inferior de forma automática, y el compartimento interior se eleva para permitir un acceso conveniente.

### ❺ Sensores de apertura automática de la puerta

Párese lo suficientemente cerca delante del electrodoméstico, y verá la frase **DOOR OPEN** en el suelo. Pase el pie sobre las palabras proyectadas en el suelo para abrir de forma automática la puerta del compartimento para vinos.



## Interior

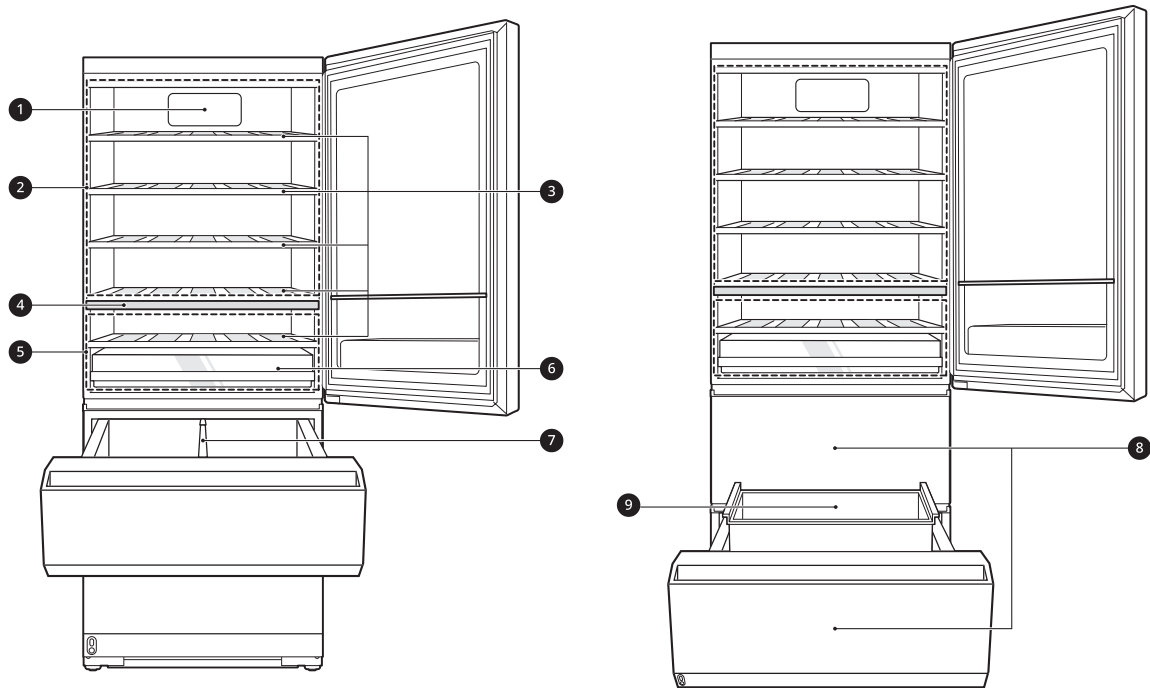

**1 Filtro fresco**

Esto reduce los olores dentro del compartimento para vinos.

**2 Zona superior**

Almacena botellas de vino tinto.

**3 Rejilla de almacenamiento**

Almacena las botellas de vino acostadas para una mejor conservación a largo plazo.

**4 Divisor de zonas**

Ayuda a mantener las zonas de diferente temperatura separadas.

**5 Zona inferior**

Almacena botellas de vino blanco y de champaña.

**6 Cajón para champaña**

Almacena botellas de champaña. Antes de introducir las botellas, active la función de champaña en el panel de control.

**7 Divisor Durabase**

Provee almacenaje para productos alimenticios de gran tamaño.

## 10 DESCRIPCIÓN GENERAL DEL PRODUCTO

### 8 Cajón central/inferior

Los dos cajones pueden configurarse en modo de refrigerador o de congelador. Se debe seleccionar el mismo modo para ambos cajones.

- Para almacenar alimentos frescos, presione el botón **Refrigerator Drawer** durante al menos 1 segundo.
- Para almacenar alimentos congelados, presione el botón **Freezer Drawer** durante al menos 1 segundo.

#### PRECAUCIÓN

- Vacíe ambos cajones antes de cambiar el modo de congelador a refrigerador, o viceversa.
- Si se cambia el modo con alimentos dentro del cajón, estos podrían echarse a perder.

### 9 Compartimento interno

Se levanta durante la operación de elevación automática.

## ESPECIFICACIONES DEL PRODUCTO

La apariencia y las especificaciones detalladas en este manual podrían variar debido a mejoras constantes en el producto.

**Requerimientos Eléctricos:** 115 V, 60 Hz

<b>Modelo</b>	<b>URETC1408N</b>
<b>Descripción</b>	Bodega de vinos
<b>Peso neto</b>	386 lb (175 kg)

# INSTALACIÓN

## Descripción general de la instalación

Lea las siguientes instrucciones de instalación inmediatamente después de adquirir este producto o transportarlo a otra ubicación.

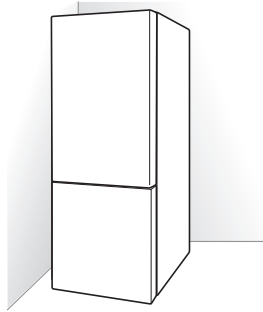

Desempacando el refrigerador

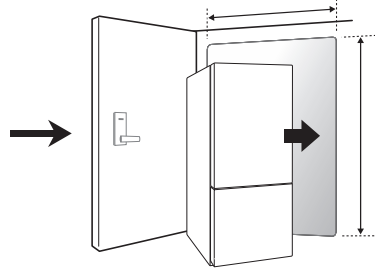

Elección de la ubicación adecuada

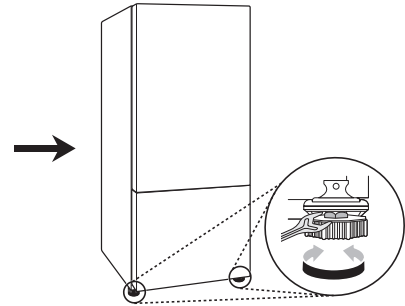

Nivelando y Alineando la Puerta

ESPAÑOL

## Desempacando el refrigerador

### ⚠ ADVERTENCIA

- Utilice a dos o más personas para mover e instalar el refrigerador. Si no lo hace, puede resultar en lesiones en la espalda o de otro tipo.
- El refrigerador es pesado. Proteja el piso al mover el refrigerador para limpieza o servicio. Siempre empuje el refrigerador hacia afuera al moverlo. No menee o sacuda el refrigerador al intentar moverlo pues puede dañar el piso.
- Mantenga materiales inflamables y vapores, como gasolina, alejados del refrigerador. Si no lo hace puede provocar un incendio, explosión o muerte.

- Para remover cualquier cinta adhesiva o goma restante frote enérgicamente el área con su pulgar. La cinta adhesiva o residuos de goma pueden ser fácilmente removidos frotando una pequeña cantidad de jabón líquido para platos con sus dedos. Limpie con agua caliente y seque.
- No utilice instrumentos puntiagudos, alcohol para frotar, fluidos inflamables o limpiadores abrasivos para remover cinta adhesiva o goma. Estos productos pueden dañar la superficie de su refrigerador.
- Reinstale o ajuste lo estantes como sea necesario. Los estantes del refrigerador están instalados en su posición de embarque. Reinstale los estantes de acuerdo a sus necesidades de almacenamiento individuales.

### NOTA

- Remueva la tapa y cualquier etiqueta temporal de su refrigerador previo a su uso. No remueva ninguna etiqueta de precaución, modelo y número de serie, o la Hoja Técnica que se encuentra bajo la parte frontal del refrigerador.

## Elección de la ubicación adecuada

### Electricidad

Utilice un enchufe con conexión a tierra individual:  
115 Volts, 60 Hz, AC Amps mínimo.



#### ADVERTENCIA

- No sobrecargue el cableado del hogar causando peligro de incendio al conectar múltiples electrodomésticos en el mismo enchufe del refrigerador.
- Para reducir el riesgo de descarga eléctrica, no instale el refrigerador en un área húmeda ni mojada.

### Suelo

Para evitar ruido y vibración, la unidad debe ser instalada y nivelada en un piso sólidamente construido. De ser necesario, ajuste el nivel de las patas para compensar la irregularidad del piso.

#### NOTA

- No es recomendable la instalación sobre alfombrado, baldosas suaves o estructuras débilmente apoyadas.

### Temperatura ambiente

Instale este electrodoméstico en un área donde la temperatura esté entre 50 °F (10 °C) y 95 °F (35 °C).

Si la temperatura alrededor del electrodoméstico es muy baja o alta, la capacidad de enfriamiento puede ser afectada negativamente.

## Dimensiones y Espacios

- Revise las dimensiones del electrodoméstico y el proceso de instalación para asegurar que haya suficiente espacio para mover el refrigerador a través de puertas o aperturas angostas.
- La ubicación de instalación elegida para el refrigerador debería considerar espacio en la parte trasera de la unidad para conexiones, circulación de aire y espacio en el frente para abrir las puertas.
- Colocar el electrodoméstico demasiado cerca de elementos adyacentes puede disminuir la capacidad de refrigeración y aumentar el consumo de energía.

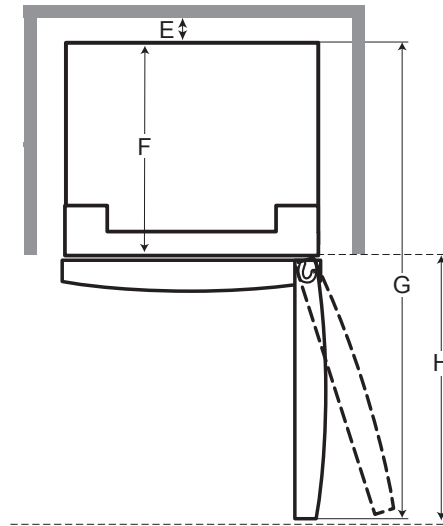
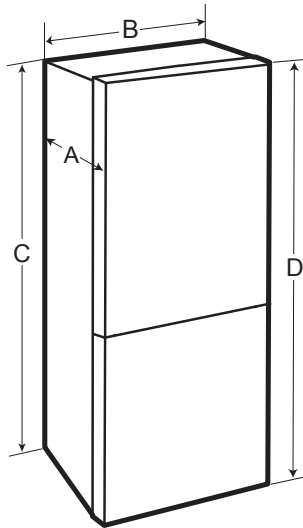

-	Lista	URETC1408N
A	Profundidad	28 15/16" (735 mm)
B	Ancho	27 9/16" (700 mm)
C	Altura a la Punta de la Caja	69 1/16" (1753 mm)
D	Altura a la Punta de la Bisagra	70 5/8" (1793 mm)
E	Espacio Trasero	2" (50 mm)
F	Profundidad sin Puerta	24 15/16" (633 mm)
G	Profundidad (Total con Puerta Abierta 90°)	53 3/16" (1350 mm)
H	Espacio Frontal	25 5/8" (727 mm)

## Nivelando

El refrigerador cuenta con dos patas niveladoras frontales. Ajuste las patas para modificar la inclinación desde adelante hacia atrás o de un lado al otro. Si el equipo se ve inestable o la puerta no cierra bien, ajuste la inclinación del refrigerador siguiendo las instrucciones a continuación:

- 1 Abra el cajón inferior y retire la cubierta del electrodoméstico.

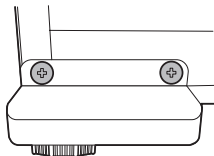

- 2 Gire la pata de nivelación hacia la izquierda para levantar ese lado del refrigerador o hacia la derecha para bajarlo. Puede ser necesario nivelar las patas varias veces para ajustar la inclinación del refrigerador.
- 3 Abra la puerta y los cajones, y verifique que cierren sin inconvenientes. De no ser así, incline el refrigerador un poco más hacia atrás girando ambas patas hacia la izquierda. Es posible que deba girar las patas varias veces; asegúrese de girar ambas en la misma proporción.
- 4 Cuando el refrigerador esté nivelado, abra el cajón inferior y vuelva a instalar la cubierta.

## Encendido

- Luego de la instalación, conecte el cable de corriente a un enchufe con conexión a tierra de tres espigas y empuje el refrigerador a su posición final.

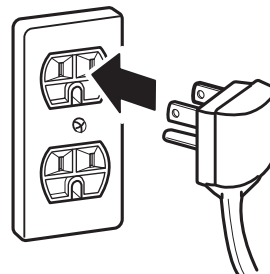

### ⚠ PRECAUCIÓN

- Conecte a un enchufe de potencia nominal.
- Haga que un técnico certificado verifique que el tomacorriente de pared y los cables estén adecuadamente conectados a tierra.
- No dañe o corte la terminal de tierra del enchufe de poder.

## Posicione el Refrigerador

- Coloque el refrigerador para que no vibre contra las superficies adyacentes ni contra la pared. Asegúrese de mantener un espacio de al menos 2" detrás del refrigerador para una ventilación adecuada.

# FUNCIONAMIENTO

## Antes de Usar



### Limpie el refrigerador.

Limpie el refrigerador intensivamente y sacuda todo el polvo acumulado durante el envío.

### **⚠ PRECAUCIÓN**

- No raye el refrigerador con objetos puntiagudos ni use detergente que contenga alcohol, líquidos inflamables o abrasivos al remover cualquier cinta o adhesivo del mismo. Remueva los residuos de adhesivos borrándolos con su pulgar o detergente para platos.
- No despegue la etiqueta de número de serie, modelo o información técnica del panel trasero del refrigerador.

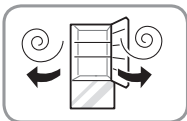

### Abra las puertas del refrigerador para ventilar el interior.

El interior del refrigerador puede oler a plástico al inicio. Remueva toda cinta adhesiva del interior del refrigerador y abra las puertas del refrigerador para ventilación.



### Espere a que el refrigerador enfríe.

Permita que el refrigerador funcione por al menos dos o tres horas previo a colocar alimentos en él. Verifique el flujo de aire frío en el compartimento del congelador para asegurar el enfriado adecuado.

### **⚠ PRECAUCIÓN**

- Si coloca alimentos en el refrigerador previo a que este haya enfriado puede causar que los alimentos se echen a perder o que un mal olor permanezca en su interior.

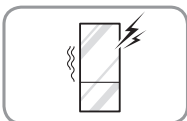

### El refrigerador hace un sonido fuerte luego de la operación inicial.

Esto es normal. El volumen disminuirá conforme la temperatura baje.

## Panel de control

El panel de control podrá variar entre modelo y modelo.

### Funciones del panel de control

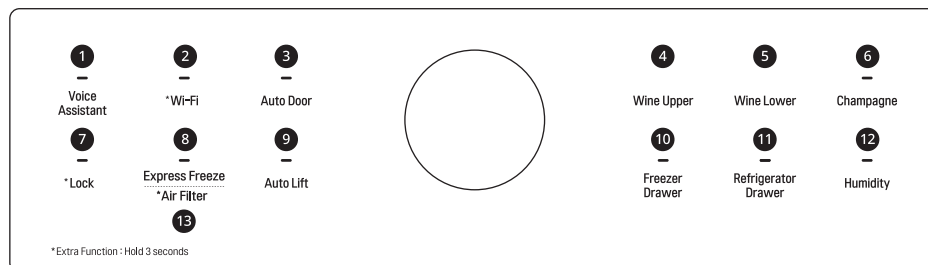

#### 1 Voice Assistant

Cambia los ajustes del asistente de voz. Este botón le permite al electrodoméstico conectarse a una red **Wi-Fi** doméstica. Vea **SMART FUNCTIONS** para obtener más información acerca de la configuración inicial de la aplicación **LG ThinQ**.

#### 2 Wi-Fi

Cuando se utiliza con la aplicación **LG ThinQ**, el botón **Wi-Fi** permite conectar el refrigerador a una red **Wi-Fi** doméstica. Consulte la sección Funciones inteligentes para obtener más información sobre la configuración inicial de la aplicación.

El ícono muestra el estado de la conexión de red del refrigerador. El ícono se ilumina cuando el refrigerador está conectado a la red Wi-Fi.

Presione y mantenga presionado el botón **Wi-Fi** por 3 segundos para conectar a la red. El ícono parpadea mientras la conexión está en proceso, luego se enciende cuando se ha logrado exitosamente.

#### 3 Auto Door

La puerta del compartimento para vinos se abre de forma automática al acercarse un pie al sensor de movimiento que se encuentra en la parte inferior de la puerta. Esto resulta práctico cuando desea abrir la puerta del compartimento para vinos y tiene las manos ocupadas. Para configurar la función de apertura automática, presione el botón varias veces para seleccionar entre los ajustes ON, Sound Off y OFF.

### Uso de la función de puerta automática

- 1 Cuando la función de apertura automática de la puerta está activada, se proyecta una frase en el suelo, cerca del sensor de movimiento.

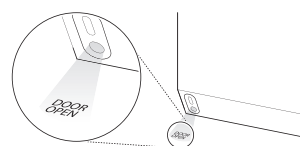

- 2 Pase el pie por adelante del sensor de movimiento y párese sobre el texto proyectado. Se abrirá la puerta del compartimento para vinos. Si la puerta se abre menos de unos 20 grados y no se abre más, se cerrará automáticamente después de 3 segundos.

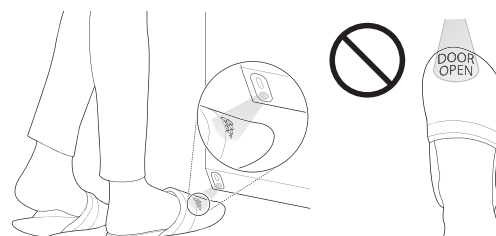

#### NOTA

Coloque el pie lo suficientemente cerca del sensor de modo tal que el texto se proyecte en la parte superior del pie, y no solo sobre los dedos.



## PRECAUCIÓN

Es posible que quiera desactivar la función de apertura automática de la puerta si hay niños pequeños o personas con capacidades físicas, sensoriales o mentales limitadas en su hogar. Estos podrían lastimarse si la puerta se abre de forma inesperada cuando están cerca.

### NOTA

- El texto proyectado no será legible sobre suelos de ciertos materiales, pero esto no afecta el rendimiento de la función de apertura automática de la puerta.
- Si el material del suelo es muy reflectante (metal o vidrio), es posible que el sensor de movimiento falle y que la función de apertura automática de la puerta no funcione bien.
- Los objetos reflectantes que se encuentren delante del sensor de movimiento pueden activar la proyección del texto, pero este desaparecerá si no se detecta movimiento.
- La función de apertura automática de la puerta podría activarse si una mascota pasa mientras una persona está parada frente al producto.

### 4 Wine Upper

Indica la temperatura establecida para la zona superior en grados Celsius (°C) o Fahrenheit (°F).

La temperatura predeterminada es de 55 °F (13 °C). Presione repetidamente el botón **Wine Upper** para seleccionar una nueva temperatura entre 52 °F y 64 °F (11 °C y 18 °C).

### 5 Wine Lower

Indica la temperatura establecida para la zona inferior en grados Celsius (°C) o Fahrenheit (°F).

La temperatura predeterminada es de 46 °F (8 °C). Presione repetidamente el botón **Wine Lower** para seleccionar una nueva temperatura entre 41 °F y 52 °F (5 °C y 11 °C).

### 6 Champagne

Presione el botón **Champagne** varias veces para activar y para desactivar esta función. Esta función viene desactivada por defecto.

### NOTA

- Si desactiva esta función, la temperatura del interior del cajón para champaña se mantendrá igual que la temperatura del compartimento para vinos inferior.

### 7 Lock

La función de bloqueo deshabilita todos los demás botones en la pantalla.

- Cuando la energía es inicialmente conectada al refrigerador, la función de bloqueo está desactivada.
- Para bloquear los botones del panel de control, mantenga presionado el botón **Lock** hasta que aparezca el ícono en la pantalla y se desactive la función.
- Para desactivar esta función, mantenga presionado el botón **Lock** por aproximadamente tres segundos.

### 8 Express Freeze

Esta función incrementa las capacidades del congelador.

- Para activarla, mantenga presionado el botón **Express Freeze** hasta que se enciendan las luces LED en el panel de control.
- La función opera durante alrededor de 24 horas, luego se apaga automáticamente.
- Detenga la función manualmente manteniendo el botón presionado.

### 9 Auto Lift

Cuando la función **Auto Lift** está activada, al presionar el botón del cajón extraíble inferior, se abre el cajón y se eleva el compartimento interno que permite un acceso cómodo.

Presione nuevamente el botón del cajón extraíble inferior para bajar el compartimento interno de forma automática y cerrar el cajón.

#### Configuración de la función de elevación automática

Presione el botón **Auto Lift** varias veces para seleccionar una de las siguientes opciones: **Off** → **Sound On** → **Sound Off** → **Auto Drawer Opening Only**.

La configuración seleccionada se indica con el ícono en la pantalla.

- Off: el cajón debe abrirse de forma manual y se desactiva la función de elevación automática.
- Sound On: se oye un sonido, el cajón se abre de forma automática y se eleva el compartimento interno.
- Sound Off: el cajón se abre de forma automática sin sonido y se eleva el compartimento interno.
- Auto Drawer Opening Only: el cajón se abre de forma automática sin sonido, pero el compartimento interno no se eleva.



#### Uso de la función de elevación automática

- 1 Presione el botón **Auto Lift** para activar la función de **elevación automática**.
- 2 Presione el botón del cajón extraíble inferior ②. El cajón inferior se abre de forma automática y se eleva el compartimento interno.

- Cuando el sensor de puerta automática ① detecta movimiento delante del refrigerador, el botón del cajón extraíble inferior ② se ilumina. Si no se ilumina el botón, acérquese más al refrigerador para activar el sensor.



- 3 Presione el botón del cajón extraíble inferior ② para bajar el compartimento interno de forma automática y cerrar el cajón.

#### NOTA

- Cuando se desactiva la función de elevación automática en el panel de control:
  - Pararse delante del refrigerador no hará que se encienda la luz del botón del cajón extraíble inferior.
  - Cuando se presiona el botón del cajón extraíble inferior, la luz parpadea 3 veces.
- Cuando se activa la función de elevación automática en el panel de control:
  - Si, al presionar el botón del cajón extraíble inferior, no se cierra el cajón inferior, abra el cajón central o cierre el cajón inferior manualmente.
  - Si, al presionar el botón del cajón extraíble inferior, no se abre el cajón inferior, abrir el cajón manualmente hará que se eleve el compartimento interno.
  - La función de elevación automática no funciona si el cajón central está abierto.

### 10 Freezer Drawer

Indica la temperatura configurada de los cajones en grados Celsius (°C) o Fahrenheit (°F). La temperatura predeterminada del modo de congelador es 0 °F (-18 °C). Presione repetidamente el botón **Freezer Drawer** para seleccionar una temperatura nueva entre los -7 °F y 5 °F (-23 °C y -15 °C).

### Configuración de los cajones en modo congelador

Para configurar los cajones en modo congelador, mantenga presionado el botón **Freezer Drawer** durante 1 segundo aproximadamente.

#### 11 Refrigerator Drawer

Indica la temperatura configurada de los cajones en grados Celsius (°C) o Fahrenheit (°F). La temperatura predeterminada del modo refrigerador es 37 °F (3 °C). Presione repetidamente el botón **Refrigerator Drawer** para seleccionar una temperatura nueva entre los 33 °F y 43 °F (1 °C y 7 °C).

### Configuración de los cajones en modo refrigerador

Para configurar los cajones en modo refrigerador, mantenga presionado el botón **Refrigerator Drawer** durante 1 segundo aproximadamente.

#### NOTA

- La temperatura indicada es la temperatura establecida, no la temperatura real del refrigerador. La temperatura real depende de los alimentos que se encuentren dentro del refrigerador.

#### 12 Humidity

Presione el botón **Humidity** para aumentar el nivel de humedad en todas las zonas de temperatura.

#### 13 Air Filter

Reemplace el filtro de aire cuando se ilumine el ícono. Luego de reemplazar el filtro de aire, mantenga presionado el botón **Air Filter** por tres segundos para apagar la luz del ícono. Reemplace el filtro de aire cada seis meses aproximadamente.

#### NOTA

Modo de Visualización (Únicamente Para Uso de Tiendas)

- El Modo de Visualización deshabilita toda refrigeración en las secciones del refrigerador y congelador para conservar energía mientras se exhibe en una tienda minorista. Cuando se activa, **Demo Mode** se muestra en el panel de control por 5 segundos.

Para desactivar / activar:-

- Con cualquier puerta del refrigerador abierta, presione el botón **Express Freeze** 3 veces de manera consecutiva mientras presiona el botón **Refrigerator Drawer**. El panel de control emite un pitido y la configuración de la temperatura muestra la confirmación de que el Modo de Exhibición está desactivado. Use el mismo procedimiento para activar el Modo de Exhibición.

## Modo Sabbath

### Modo Sabbath

El modo Sabbath es utilizado en el Sabbath y las festividades Judías.

- 1 Para activar el modo Sabbath, cierre todas las puerta o los cajones.
- 2 Toque la pantalla para activarla, y luego mantenga presionados los botones **Wi-Fi** y **Freezer Drawer** durante 3 segundos, hasta que se enciendan ambas LED.

### PRECAUCIÓN

- Si abre el cajón inferior cuando el refrigerador está pasando del modo Sabbath al modo de funcionamiento normal, el cajón inferior se cerrará de forma automática.

#### NOTA

- El modo Sabbath se desactiva automáticamente después de 96 horas.
- Para desactivar el modo Sabbath de forma manual, mantenga presionados los botones **Wi-Fi** y **Freezer Drawer** durante 3 segundos.
- Una vez encendido, el modo Sabbath se mantendrá activo incluso si ocurre un apagón.
- Al seleccionar el modo Sabbath, se desactivan de forma automática las funciones de alarma, elevación automática, puerta InstaView y apertura automática de la puerta.
- Es posible que oiga un chasquido cuando el refrigerador regrese del modo Sabbath al modo de funcionamiento normal. Es normal que se oiga un chasquido durante la verificación de funcionamiento.
- Puede activar o desactivar el modo Sabbath y configurar la programación para la activación del modo a través de la aplicación **LG ThinQ**. Antes de activar este modo, cierre la puerta y los cajones.

## Conservación del vino

### ⚠ PRECAUCIÓN

- No llene en exceso, ni almacene artículos demasiado cerca en las rejillas de almacenamiento. Esto podría dañar la rejilla o provocar lesiones personales al retirar los productos aplicando fuerza excesiva.

### NOTA

- Si se va de su hogar por un período breve, como unas vacaciones cortas, el refrigerador debe dejarse encendido.
- Si va a dejar el refrigerador apagado por un período prolongado, retire todo el contenido y desconecte la corriente eléctrica. Limpie el interior y deje la puerta y los cajones abiertos para prevenir la formación de hongos en el refrigerador.
- Si el refrigerador se mantiene en un lugar caliente y húmedo, abrir frecuentemente la puerta podría causar la formación de condensación. Limpie la condensación con un paño limpio o una toalla de papel.
- Si la puerta del refrigerador se abre o cierra con demasiada frecuencia, aire caliente podría ingresar y elevar así su temperatura. Esto podría elevar los gastos de funcionamiento de la unidad y reducir el período de conservación de los vinos.
- No instale el refrigerador de vinos cerca de fuentes de calor o donde quede expuesto a luz solar directa.

### Temperatura para servir

Si planea servir un vino en unas semanas, puede establecer una zona para almacenar el vino a la temperatura recomendada para servirlo. De esta forma, no preservará la calidad del vino a largo plazo, pero podrá servir el vino sin tener que enfriarlo o dejarlo reposar para llevarlo a la temperatura para servir correcta. Sirva los vinos almacenados a temperatura para servir dentro de unos pocos meses. Verifique en la etiqueta o consulte una guía para conocer la temperatura recomendada para servir de vinos específicos.

**De 41 °F a 45 °F (de 6 °C a 10 °C) — Vinos espumosos y Champagne sin añada**

Cava, Asti, Prosecco, Sekt

**De 43 °F a 46 °F (de 6 °C a 8 °C) — Vinos blancos dulces**

**De 45 °F a 50 °F (de 7 °C a 10 °C) — Champagne con añada, vinos rosados y blancos ligeros**

Moscatel; Rosé, Riesling, Pinot Grigio, Sauvignon Blanc, Semillón

**De 50 °F a 55 °F (de 10 °C a 13 °C) — Vinos blancos robustos y vinos tintos ligeros**

Chardonnay, Viognier, Borgoña blanco, Chablis, Pinot Noir, Beaujolais, Barbera, Grenache

**De 54 °F a 61 °F (de 12 °C a 16 °C): Oporto**

**De 58 °F a 64 °F (de 15 °C a 18 °C) — Vinos tintos robustos o medianos, tintos añejos**

Zinfandel, Chianti, Borgoña tinto, Cabernet Sauvignon, Merlot, Malbec, Shiraz, Syrah, Bordeaux

**De 64 °F a 68 °F (de 18 °C a 20 °C) — Oporto con añada**

### Capacidad de almacenamiento

El compartimento para vinos de este producto está diseñado exclusivamente para almacenar vinos, por lo que no se recomienda colocar otros licores o bebidas.

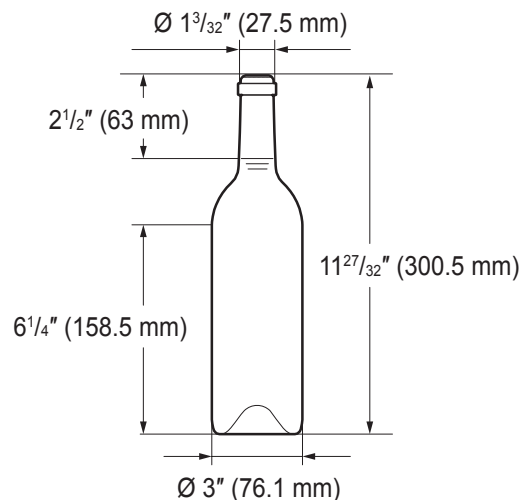

**NOTA**

Intercale las bocas y las bases de las botellas en los estantes para mayor seguridad.

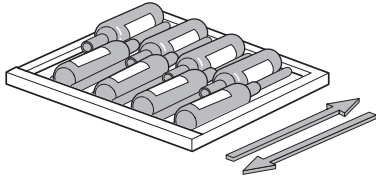

**Almacenamiento de champaña**

El cajón puede almacenar hasta 6 botellas.

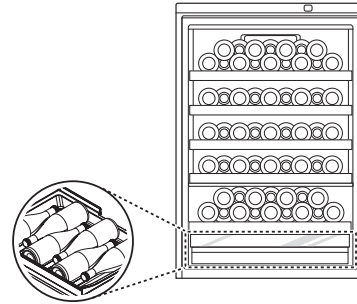

**Almacenamiento de vino tinto**

El estante superior puede almacenar hasta 16 botellas. Los demás estantes pueden almacenar hasta 9 botellas cada uno.

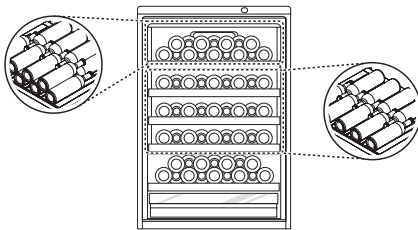

**Rejillas de almacenamiento**

Las rejillas deslizantes ayudan a mantener las botellas organizadas y a darle un fácil acceso.

**⚠ PRECAUCIÓN**

- Las rejillas de almacenamiento son pesadas. Siempre utilice ambas manos al remover o ensamblar las rejillas para evitar una lesión o que se dañe el producto. Siempre vacíe las rejillas previo a removerlas.
- Siempre abra las puertas completamente previo a remover o ensamblar las rejillas.
- Al ser un producto natural, la madera utilizada para las rejillas puede variar en color y grano, e incluir la presencia de nudos.
- Debido a las características de la madera, el vino u otros líquidos derramados pueden manchar o decolorar las rejillas.

**Almacenamiento de vino blanco**

El estante puede almacenar hasta 16 botellas.

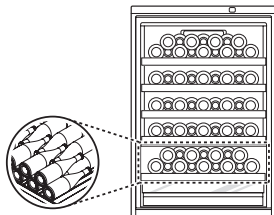

## Extracción y ensamblaje de los estantes de vino tinto

- 1 Para extraerlos, primero, levante la parte delantera del estante de modo tal de liberar los ganchos y, luego, levante la parte trasera.

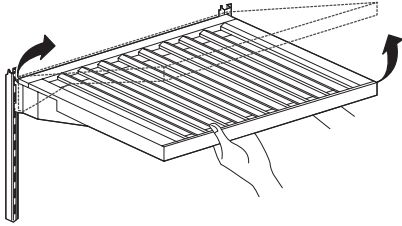

- 2 Para ensamblarlo, incline hacia arriba la parte frontal del estante y guíe los ganchos hacia dentro de las ranuras a la altura deseada.

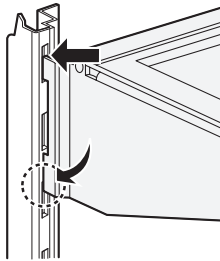

### NOTA

- La presencia de objetos extraños y suciedad entre el estante y la pared del gabinete interno podría impedir que se encienda la luz del estante.

## Especificaciones de transferencia de energía inalámbrica ①

Frecuencia	350 kHz $\pm$ 20 kHz
Voltaje Nominal	DC 12 V
Alimentación suministrada	Menor o igual que 1,2 W por estante
Modo de transmisión	Inducción electromagnética

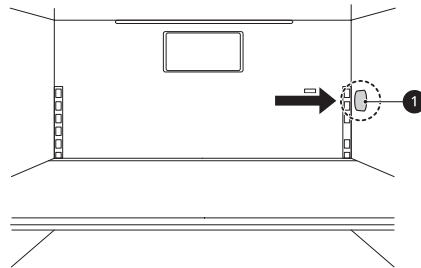

### NOTA

- La instalación del estante en la posición central desactivará la luz del estante.
- La luz del estante se enciende solamente cuando este se instala en las posiciones superior o inferior.
- La luz del estante se enciende cuando la puerta se abre.
- La luz del estante se apaga después de siete minutos o cuando la puerta se cierra.

### Extracción y ensamblaje del estante para vino blanco

- 1 Para extraer el estante, levántelo y tire hacia afuera.

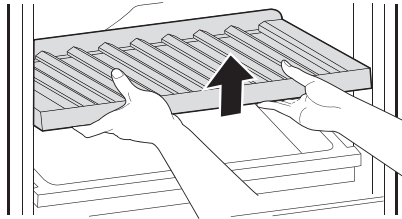

- 2 Para ensamblar el estante, insértelo en el marco y bájelo hasta colocarlo.

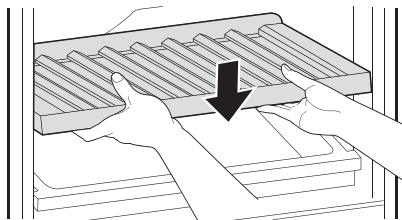

- 3 Mientras mantiene presionadas ambas palancas, levante ligeramente el soporte del cajón y quítelo del sistema de rieles.

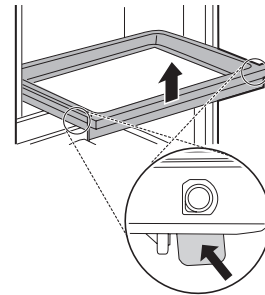

- 4 Alinee el soporte del cajón con el riel y presiónelo hacia abajo hasta escuchar el sonido de encastrar.

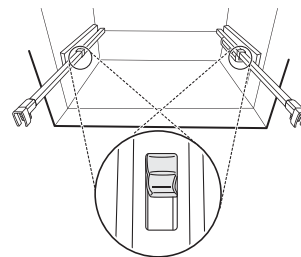

### Extracción y ensamblaje del cajón para champaña

- 1 Para extraerlo, tire el cajón hacia afuera.

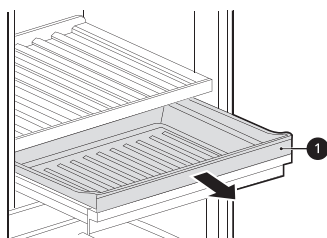

- 2 Mueva el cajón hacia arriba y hacia afuera del marco.

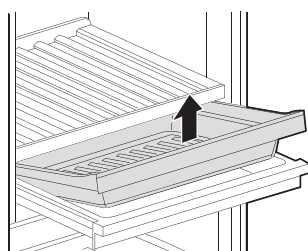

- 5 Para ensamblarlo, tire el marco del cajón hasta el tope. Coloque el cajón en ángulo en el marco y ubíquelo en su posición.

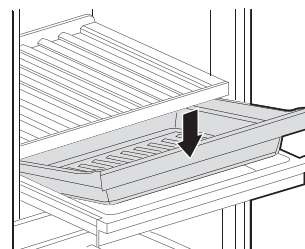

- 6 Deslice el cajón por el marco hasta que baje a su lugar. Deslice el cajón ensamblado hacia adentro del compartimento.

## Puerta InstaView

El elegante panel de vidrio polarizado se ilumina con dos golpecitos rápidos, lo que permite ver el interior del compartimento para vinos sin necesidad de abrir la puerta.

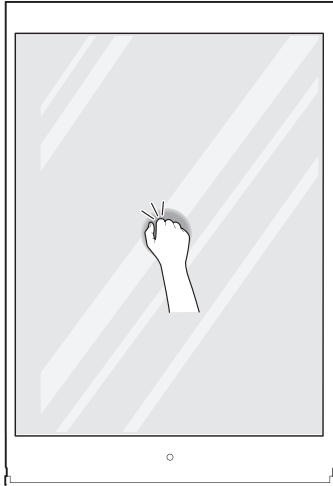

- 1 Golpee suavemente el vidrio dos veces para encender o apagar la luz LED en el interior de la puerta.
- 2 La luz LED se apaga automáticamente luego de diez segundos.

### NOTA

- La función de puerta InstaView se desactiva 2 segundos después de cerrar la puerta.
- Dé un golpecito cerca del centro del vidrio. Si lo hace cerca de los bordes del vidrio, es posible que no se active la función de puerta InstaView.
- Dé un golpe lo suficientemente fuerte como para que el sonido sea audible.
- La función de puerta InstaView podría activarse si se produce un ruido fuerte cerca del refrigerador.
- Limpie la puerta de vidrio con un paño seco. Para eliminar manchas difíciles, humedezca ligeramente un paño limpio con agua tibia o con un limpiador de vidrios. No pulverice el limpiador de vidrios directamente sobre la puerta.

## Almacenando Alimentos

### Consejos de Almacenamiento de Alimentos

Envuelva o almacene alimentos en el refrigerador en materiales herméticos y a prueba de humedad a menos que se indique lo contrario. Esto previene que el olor y sabor de los alimentos se transfiera a través del refrigerador. Para productos con fecha de caducidad, revise las fechas para asegurar su frescura.

### ! PRECAUCIÓN

- No llene ni envase en exceso los alimentos en los compartimentos de la puerta. Esto podría dañar el compartimento o provocar lesiones personales al retirar los alimentos aplicando una fuerza excesiva.
- No almacene contenedores de vidrio en el congelador. Al congelarse, los contenidos pueden expandirse, romper el contenedor y provocar lesiones.

Comida	Cómo Almacenar
Manteca o Margarina	Mantenga manteca abierta en un plato cerrado o compartimento cerrado. Cuando almacene suministros adicionales, envuélvalos en empaquetado de congelado y congele.
Queso	Almacene en empaquetado original hasta que se use. Una vez abierto, reempaque ajustadamente en envoltorio plástico o papel aluminio.
Leche	Limpie las cajas de leche. Para leche más fría coloque los contenedores en un estante interior.
Huevos	Almacene en cartón original en el estante interior, no en el estante de la puerta.
Fruta	No lave o pele fruta hasta que esté lista para ser usada. Organice y mantenga la fruta en el cajón de verduras en sus contenedores originales, o almacénelas en bolsas de papel completamente cerradas en el estante del refrigerador.



Vegetales Frondosos	Remueva el empaquetado de la tienda, recorte o arranque áreas descoloridas y dañadas, lave en agua fría y escurra. Coloque en bolsas o contenedores plásticos y almacene en el cajón de verduras.
Vegetales con piel (zanahorias, pimientos)	Coloque en bolsas o contenedores plásticos y almacene en el cajón de verduras.
Pescado	Congeele pescado fresco y mariscos si éstos no son consumidos el mismo día de la compra. Es recomendable comer pescado fresco y mariscos el mismo día de la compra.
Restos de comida	Cubra los restos de comida con envoltorio plástico o papel aluminio, o almacénelos en contenedores plásticos con tapas ajustadas.

## Almacenando Alimentos Congelados

Revise una guía de congelado o un libro de cocina confiable para mayor información acerca del preparado de alimentos para congelado o tiempos de almacenamiento.

### Congelando

Su congelador no congelará rápidamente una gran cantidad de alimentos. No coloque más alimentos descongelados en el congelador que los que se enfriarán durante las próximas 24 horas (no más de 2 a 3 libras de comida por pie cúbico del espacio del congelador). Deje suficiente espacio en el congelador para que circule aire alrededor de los empaquetados. Tenga cuidado de dejar suficiente espacio en la parte frontal para que la puerta pueda cerrar correctamente. El tiempo de almacenamiento variará dependiendo de la calidad y el tipo de alimentos, el tipo de empaquetado o envoltura utilizada (cuán hermética o a prueba de humedad) y la temperatura de almacenaje. Los cristales de hielo dentro de paquetes sellados son normales. Esto simplemente significa que la humedad en la comida y el aire dentro del empaquetado se han condensado, creando hielos de cristal.

#### NOTA

- Permita que los alimentos calientes se enfríen a temperatura ambiente por 30 minutos, y luego empaque y congele. Enfriar alimentos calientes previo a congelarlos ahorra energía.

## Empaquetado

El congelamiento exitoso dependerá del empaquetado correcto. Cuando cierre y selle el empaquetado, éste no debe permitir que entre o salga aire o humedad. Si lo hace, puede que el olor y sabor de sus alimentos se transfieran a través del refrigerador y esto puede también causar que los alimentos congelados se sequen.

#### Recomendaciones de empaquetado

- Contenedores plásticos rígidos con tapas ajustadas.
- Enlatado de lados rectos / tarros de congelamiento
- Papel aluminio pesado
- Papel plastificado
- Empaques plásticos impermeables
- Bolsas plásticas autosellables para congelador. Siga las instrucciones del empaque o contenedor para métodos de congelamiento apropiados.

#### No use

- Envoltorios de pan
- Contenedores plásticos que no sean de polietileno
- Contenedores sin tapas ajustadas
- Papel de cera o envoltorios de congelado recubiertos de cera.
- Envoltorio delgado y semipermeable.

#### NOTA

- Si se ausentará de casa por un corto período de tiempo, como unas pequeñas vacaciones, el refrigerador debe dejarse encendido. La comida refrigerada que pueda ser congelada se preservará por más tiempo si es almacenada en el congelador.
- Si dejará el refrigerador apagado por un período largo de tiempo, saque toda la comida y desconecte el cable de corriente. Limpie el interior y deje la puerta abierta para prevenir la formación de hongos en el refrigerador.
- No almacene alimentos con contenido muy húmedo cerca del área superior del refrigerador. La humedad podría entrar en contacto directo con el aire frío y congelarse.
- Lave los alimentos previo a almacenarlos en el refrigerador. Frutas y vegetales deben ser lavados, y empaques de alimentos deben ser limpiados para evitar que alimentos cercanos sean contaminados.
- Si el refrigerador se mantiene en un lugar caliente y húmedo, abrir frecuentemente la puerta o almacenar muchos vegetales en el refrigerador podría causar la formación de condensación. Limpie la condensación con un paño limpio o una toalla de papel.
- Si la puerta del refrigerador o el estante del congelador se abre y cierra muy a menudo, aire caliente puede penetrarlo y elevar así su temperatura. Esto puede incrementar los gastos de funcionamiento de la unidad.

## Dispositivo de elevación automática

### Extracción del dispositivo de elevación automática

Retire el dispositivo de elevación automática del cajón inferior para ganar espacio de almacenamiento o para limpiar.

- 1 Desenchufe el refrigerador o desconéctelo de la corriente eléctrica.
- 2 Abra el cajón inferior, sujete el compartimento interno con las dos manos y tire hacia afuera.

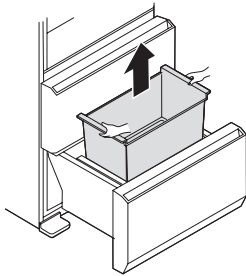

- 3 El dispositivo de elevación automática se encuentra al fondo del cajón. Sujete el borde interno del dispositivo con las dos manos y tire hacia arriba.

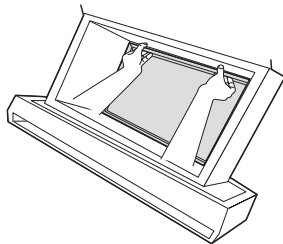

- 4 Sujete la parte superior del dispositivo de elevación automática con las dos manos y retírelo del cajón inferior.

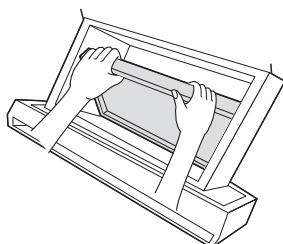

### ⚠ ADVERTENCIA

- El dispositivo de elevación automática es pesado; retírelo con las dos manos.

- 5 Inserte la punta de los dedos de ambas manos debajo del centro de la cubierta y tire de la cubierta hacia adelante con suavidad.

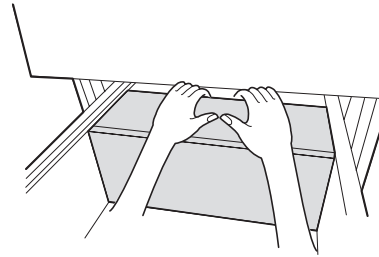

### ⚠ PRECAUCIÓN

- Tire de la cubierta con suavidad para evitar dañarla.

- 6 Pliegue la parte trasera de la cubierta hacia abajo y empuje la cubierta plegada ligeramente hacia atrás.

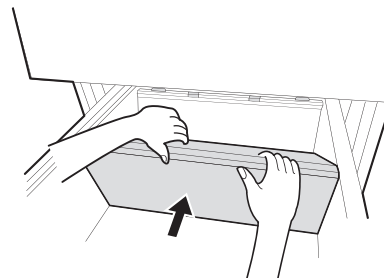

- 7 Inserte la cubierta del orificio suministrada en la ranura que se encuentra en el fondo del cajón.

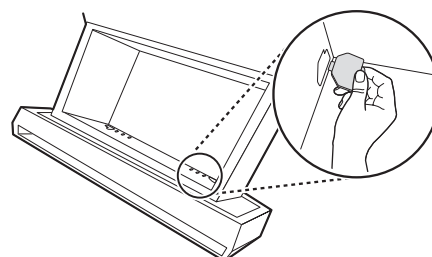

## Ensamblaje del dispositivo de elevación automática

- 1 Retire la cubierta del orificio del fondo del cajón.

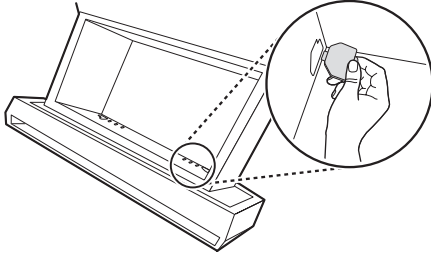

- 2 Levante la sección trasera de la cubierta plegada y apóyela sobre la guía ❶ de la parte posterior del cajón.

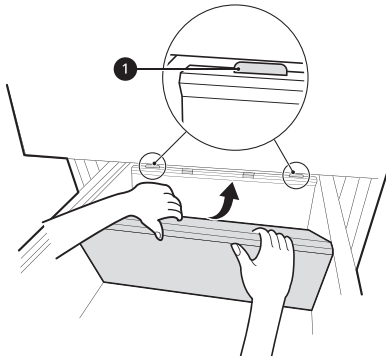

- 3 Sujete el centro de la cubierta y levántelo un poco hasta la ranura.

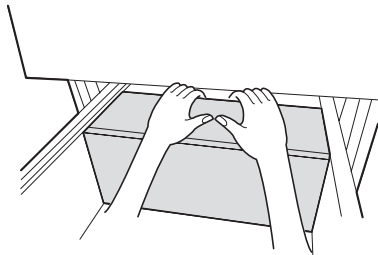

- 4 Asegúrese de que las bisagras del dispositivo de elevación automática estén alineadas con las ranuras del cajón.

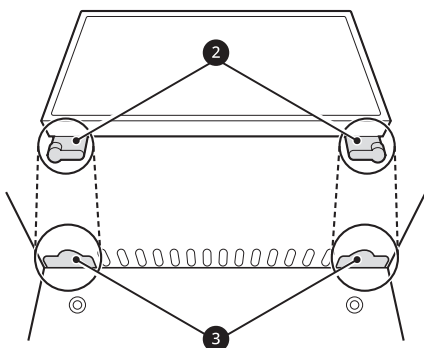

- 5 Levante el dispositivo de elevación automática con las dos manos.

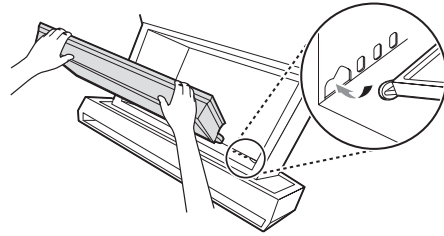

- 6 Inserte las bisagras del dispositivo de elevación automática en las ranuras de la parte delantera del cajón.

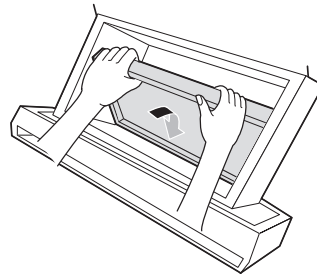

- 7 Baje el dispositivo hasta su posición y muévalo hacia atrás y hacia adelante para verificar que esté enganchado.

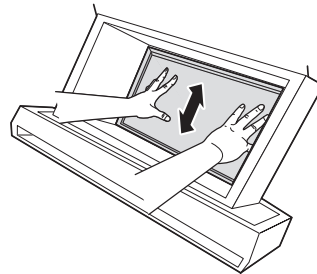

- 8 Use ambas manos para ensamblar el compartimento interno en el cajón.

- 9 Enchufe el refrigerador o conecte la corriente eléctrica.

# FUNCIONES INTELIGENTES

## Aplicación LG ThinQ

La aplicación **LG ThinQ** le permite comunicarse con el electrodoméstico usando un teléfono inteligente.

### Funciones de la aplicación LG ThinQ

- **Smart Care+†**
  - Proporciona una experiencia más personalizada según el análisis del patrón de uso de los consumidores.
- **Smart Sabbath†**
  - Activa o desactiva el modo Sabbath y configura la programación para la activación del modo.
- **Monitoreo de energía†**
  - Esta función lleva un registro del consumo de energía del refrigerador y la cantidad de veces que se abrió la puerta.
- **Mensajes Push†**
  - Si la puerta permanece abierta durante más de diez minutos, recibirá un mensaje automático. También recibirá un mensaje automático cuando la función Ice Plus finalice.
- **Smart Diagnosis™**
  - Esta función brinda información útil para diagnosticar y resolver problemas con el producto conforme a su patrón de uso.
- **Configuración**
  - Le permite ajustar varias opciones en el refrigerador y en la aplicación.

† Esta característica solo está disponible en algunos modelos.

#### NOTA

- Si cambia de enrutador inalámbrico, proveedor de Internet, o contraseña, borre el electrodoméstico registrado en la aplicación **LG ThinQ** y proceda a registrarlo de nuevo.
- Esta información está actualizada en el momento de su publicación. La aplicación está sujeta a cambios, con fines de mejorar el producto, sin previo aviso a los usuarios.

## Antes de usar la aplicación LG ThinQ

- 1 **Utilice un teléfono inteligente para verificar la potencia del enrutador (Red Wi-Fi) cerca del electrodoméstico.**
  - Si la distancia entre el electrodoméstico y el enrutador inalámbrico es muy grande, la señal será débil. Puede que le tome más tiempo registrarse o que falle la instalación.
- 2 **Desactive los Datos Móviles o Datos Celulares en su teléfono inteligente.**

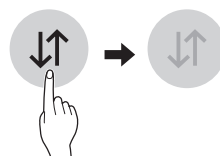

- 3 **Conecte su teléfono inteligente al enrutador inalámbrico.**

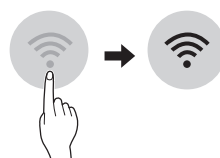

#### NOTA

- Para verificar la conexión Wi-Fi, revise que el ícono **Wi-Fi** en el panel de control esté encendido.
- El electrodoméstico funciona únicamente con redes Wi-Fi de 2.4 GHz. Contacte a su proveedor de servicios de internet o verifique el manual del enrutador inalámbrico para revisar la frecuencia de su red.
- **LG ThinQ** no es responsable por ningún problema de conexión en red, falla, mal funcionamiento o error causado por la conexión de red.
- El entorno inalámbrico circundante puede hacer que el servicio de red inalámbrica funcione lentamente.
- Si el aparato tiene problemas para conectarse a la red Wi-Fi, es posible que se encuentre demasiado lejos del router. Adquiera un repetidor Wi-Fi (extensor de alcance) para mejorar la intensidad de la señal Wi-Fi.
- Es posible que la conexión de red no funcione bien por cuestiones relacionadas con su proveedor de servicios de Internet.
- Es posible que la conexión Wi-Fi no se conecte o se interrumpa debido al entorno de la red doméstica.

- Si el electrodoméstico no puede registrarse debido a problemas con la transmisión de la señal inalámbrica, desconéctelo y espere alrededor de un minuto previo a intentarlo de nuevo.
- Si el cortafuegos de su enrutador inalámbrico está activado, desactívelo o añada una excepción a éste.
- El nombre de la red inalámbrica (SSID) debe ser una combinación de letras y números. (No utilice símbolos especiales)
- La interfaz de usuario (IU) del teléfono inteligente puede variar dependiendo del sistema operativo (OS) del móvil y del fabricante.
- Puede que la configuración de red falle si el protocolo de seguridad del router está en **WEP**. Cambie el protocolo de seguridad por otro (es recomendado el **WPA2**) y registre el producto de nuevo.

### Instalación de la aplicación LG ThinQ

Busque la aplicación **LG ThinQ** en la tienda Google Play o App Store desde su teléfono inteligente. Siga las instrucciones para descargar e instalar la aplicación.

### Conexión a Wi-Fi

El botón **Wi-Fi**, al ser usado con la aplicación **LG ThinQ**, permite al electrodoméstico conectarse a la red **Wi-Fi** doméstica. El ícono **Wi-Fi** muestra el estado de la conexión de red del electrodoméstico. El ícono se ilumina cuando el electrodoméstico está conectado a la red **Wi-Fi**.

### Registro Inicial del Electrodoméstico

Ejecute la aplicación **LG ThinQ** y siga las instrucciones en ella para registrar el electrodoméstico.

### Volver a Registrar el Electrodoméstico o Registrar Otro Usuario

Mantenga presionado el botón **Wi-Fi** por 3 segundos para un apagado temporal. Ejecute la aplicación **LG ThinQ** y siga las instrucciones en ella para registrar el electrodoméstico.

#### NOTA

- Para desactivar la función Wi-Fi, mantenga presionado el botón **Wi-Fi** por 3 segundos. El ícono **Wi-Fi** se apagará.

### Especificaciones módulo LAN inalámbrico

Modelo	PWFSA2
Rango de frecuencia	2412 - 2462 MHz
Rango de frecuencia (max.)	< 30 dBm

### Aviso de la FCC

- El siguiente aviso cubre el módulo transmisor contenido en este producto.

Este equipo fue probado y se determinó que cumple con los límites para los dispositivos digitales de Clase B, de conformidad con la Parte 15 de las Reglas de la FCC y también la Parte 18 de las Reglas de la FCC. Estos límites están diseñados para ofrecer una protección razonable contra interferencias dañinas en una instalación residencial. Este equipo genera, usa y puede emitir energía de radiofrecuencia y, si no se instala y utiliza de acuerdo con las instrucciones, podría causar interferencias dañinas a las comunicaciones por radio. Sin embargo, no se garantiza que dicha interferencia no pueda ocurrir en instalaciones particulares. Si este equipo causa interferencia dañina a la recepción de radio o televisión, que se puede determinar encendiendo y apagando el equipo, se aconseja al usuario intentar corregir la interferencia realizando alguna de las siguientes acciones:

- Reorientar o reubicar la antena receptora.
- Aumentar la separación entre el equipo y el receptor.
- Conecte el equipo a una toma de corriente en un circuito diferente al que está conectado el receptor.
- Consultar al vendedor o a un técnico de radio/TV con experiencia para solicitar ayuda.

Este dispositivo cumple con la parte 15 y la parte 18 de las Reglas de la FCC. La operación está sujeta a las siguientes condiciones:

- (1) Este dispositivo no debe causar interferencia dañina, y
- (2) este dispositivo debe aceptar cualquier interferencia que reciba, incluida la interferencia que pueda causar un funcionamiento no deseado.

Cualquier cambio o modificación en la construcción de este dispositivo, que no cuente con la aprobación expresa de la parte responsable del cumplimiento, puede anular la autorización del usuario para operarlo.

El fabricante no es responsable de ninguna interferencia de radio o televisión causada por modificaciones no autorizadas a este dispositivo. Es responsabilidad del usuario corregir dicha interferencia.

## Declaración sobre exposición a la radiación de RF de la FCC

Este equipo cumple con los límites de exposición a la radiación de la FCC establecidos para entornos no controlados. Este transmisor no se debe ubicar ni operar junto con ninguna otra antena ni transmisor.

El equipo se debe instalar y operar con una distancia mínima de 20 cm (7.8 pulg.) entre la antena y su cuerpo. Los usuarios deben seguir las instrucciones de operación específicas de manera tal de cumplir con las normas de exposición a la RF.

## Declaración de Industry Canada

- Para el módulo transmisor contenido en este producto

Este dispositivo contiene transmisores/receptores exentos de licencia que cumplen con los RSS exentos de licencia de Innovación, Ciencia y Desarrollo Económico (*Science and Economic Development*, RSS) de Canadá. La operación está sujeta a las siguientes condiciones:

- (1) Este dispositivo no debe causar interferencia dañina, y
- (2) este dispositivo debe aceptar cualquier interferencia que reciba, incluidas las interferencias que puedan afectar su funcionamiento.

## Declaración sobre Exposición a Radiación de la IC

Este equipo cumple con los límites de exposición a la radiación de la IC establecidos para entornos no controlados.

Este equipo debe ser instalado y operado con una distancia mínima de 20 cm (7.8 pulg.) entre la antena y su cuerpo.

### NOTA

- EL FABRICANTE NO SE HACE RESPONSABLE DE CUALQUIER INTERFERENCIA DE TV O RADIO CAUSADA POR MODIFICACIONES NO AUTORIZADAS A ESTE EQUIPO. TALES MODIFICACIONES PODRÍAN ANULAR LA AUTORIDAD DEL USUARIO PARA PONER EL EQUIPO EN FUNCIONAMIENTO.

## Software de código abierto

Para obtener el código fuente bajo GPL, LGPL, MPL y otras licencias de código abierto que contiene este producto, visite <http://opensource.lge.com>. Además del código fuente, se pueden descargar los términos de la licencia, las anulaciones de la garantía y los avisos de derechos de autor.

LG Electronics también le proporcionará el código abierto en un CD-ROM por un costo que cubra los gastos de dicha distribución (como el costo del medio, del envío y de la manipulación) una vez realizado el pedido por correo electrónico a la dirección [opensource@lge.com](mailto:opensource@lge.com). Esta oferta es válida solo durante un período de tres años después de que se envíe el último cargamento de este producto. Esta oferta es válida para todo aquel que reciba esta información.

## Uso del asistente de voz

### Antes de usar

El producto debe estar conectado con la aplicación **LG ThinQ** para poder usar la función del asistente de voz.

Para obtener más información sobre la conexión del producto, consulte la sección **FUNCIONES INTELIGENTES**.

### NOTA

El asistente de voz solo es compatible con comandos en inglés, por lo que no responderá a otros idiomas.

### Funciones del asistente de voz

Use su voz para abrir la puerta de forma automática y para obtener información, como el clima o la hora.

Función	Comando (ejemplo)
Abrir puerta	<b>Open the refrigerator door.</b>
	<b>Could you open the refrigerator door?</b>
	<b>Please open the refrigerator door</b>
Información	<b>What day is it today?</b>
	<b>What time is it now?</b>

**NOTA**

- El rendimiento del asistente de voz puede variar según el volumen de la voz y la entonación del usuario y el ruido del ambiente.
- Para optimizar el rendimiento, minimice el ruido de fondo y párese a una distancia máxima de 10 pies (3 m) del refrigerador.
- En algunos modelos, el sensor de movimiento trabaja con el asistente de voz para responder a ciertos comandos de voz.

**Configuración del asistente de voz**

Debe activar al asistente de voz antes de utilizarlo. Puede optar por dos formas de hacer esto.

Modo	Detalles
<b>Wake Zone + Wake Word</b>	<p>Este modo permite usar la activación por sensor de movimiento o por voz.</p> <ul style="list-style-type: none"> <li>• <b>Wake Zone:</b> párese lo suficientemente cerca del frente del producto y el asistente de voz se activará de forma automática sin la palabra de activación.</li> <li>• <b>Wake Word:</b> párese a una distancia máxima de 10 pies (3 m) del refrigerador y diga con claridad <b>"Hi, LG"</b>.</li> </ul>
<b>Wake Word</b>	<p>Este modo permite utilizar la activación por voz.</p> <ul style="list-style-type: none"> <li>• <b>Wake Word:</b> párese a una distancia máxima de 10 pies (3 m) del refrigerador y diga con claridad <b>"Hi, LG"</b>.</li> </ul>
<b>OFF</b>	Este modo desactiva el asistente de voz.

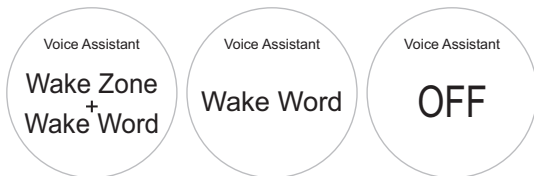

**PRECAUCIÓN**

- Cuando la función del asistente de voz está en modo de espera, el micrófono integrado se activa con la pantalla encendida o apagada. A continuación, la voz se envía por la red al servidor.

**NOTA**

- Cuando el asistente de voz está configurado en el modo de **Wake Zone + Wake Word:**
  - Cada vez que pase por delante del refrigerador, el asistente de voz se activará mediante la zona de activación e ingresará al modo de espera para reconocer los comandos de voz. En este caso, al decir **"Hi, LG"**, no se activará la función de palabra de activación.

**Uso de la palabra de activación**

Para utilizar la palabra de activación, párese a una distancia máxima de 10 pies (3 m) del refrigerador.

- 1 Para activar el asistente de voz, diga **"Hi, LG"**.
  - La ventana de control del asistente de voz mostrará automáticamente **"Go ahead, I'm listening."** e ingresará al modo disponible.

- 2 Pronuncie el comando con claridad.
  - Por ejemplo, **Open the refrigerator door.**
  - Si el asistente de voz no reconoce el comando, repítalo o intente con un comando diferente.

**Uso de la zona de activación**

Para utilizar la zona de activación, párese cerca del frente del refrigerador y el asistente de voz se activará de forma automática e ingresará al modo de espera para recibir comandos de voz.



- 1 Párese frente al producto y espere un momento.
  - La ventana de control del asistente de voz mostrará automáticamente **"Go ahead, I'm listening."** e ingresará al modo disponible.
- 2 Pronuncie el comando con claridad.
  - Por ejemplo, **Open the refrigerator door.**

**NOTA**

El asistente de voz solo es compatible con comandos en inglés, por lo que no responderá a otros idiomas.

- Para emitir un nuevo comando de voz, diga “**Hi, LG**” o apártese del refrigerador y, a continuación, vuelva a acercarse (a 3.25 pies o 1 m, como máximo).
- Si no se reconoce el comando de voz, la función del asistente de voz sale del modo de espera.

**Función Smart Diagnosis™**

Esta característica solo está disponible en el modelo con el logo  o .

Utilice esta función como ayuda para diagnosticar y resolver problemas con su electrodoméstico.

**NOTA**

- Por motivos no atribuibles a la negligencia de LGE, es posible que el servicio no pueda funcionar debido a factores externos como por ejemplo, la indisponibilidad de Wi-Fi, desconexión de Wi-Fi, política de la tienda de aplicaciones local o indisponibilidad de aplicaciones, entre otros.

**Uso de LG ThinQ para diagnosticar problemas**

Si experimenta un problema con su electrodoméstico equipado con Wi-Fi, este puede transmitir datos sobre la resolución de problemas a un teléfono inteligente con la aplicación **LG ThinQ**.

- Inicie la aplicación **LG ThinQ** y seleccione la función **Smart Diagnosis** en el menú. Siga las instrucciones provistas en la aplicación **LG ThinQ**.

**Uso del diagnóstico audible para diagnosticar problemas**

Siga las instrucciones a continuación para utilizar el método de diagnóstico audible.

- Inicie la aplicación **LG ThinQ** y seleccione la función **Smart Diagnosis** en el menú. Siga las instrucciones para el diagnóstico audible provistas en la aplicación **LG ThinQ**.

- 1 Mantenga presionado el botón **Lock** durante tres segundos.
  - Si la pantalla ha sido bloqueada por más de cinco minutos, debe desactivar el bloqueo y luego reactivarlo.
- 2 Abra la puerta del refrigerador.
- 3 Mantenga el micrófono de su teléfono frente al altavoz que se encuentra ubicado en la bisagra derecha de la puerta del refrigerador, cuando así se lo indique el centro de llamadas.
- 4 Mantenga presionado el botón **Freezer Drawer** por tres segundos mientras sujeta su teléfono junto al altavoz.
- 5 Tras escuchar tres pitidos, suelte el botón **Freezer Drawer**.
- 6 Mantenga el teléfono en su sitio hasta que haya terminado la transmisión de tonos. La pantalla mostrará el recuento de tiempo. Una vez que haya finalizado el recuento de tiempo y los tonos se hayan detenido, aparecerá el diagnóstico en la aplicación.

**NOTA**

- Para obtener resultados óptimos, no mueva el teléfono mientras se transmitan los tonos.



# MANTENIMIENTO

## Limpieza

### ADVERTENCIA

- Utilice un limpiador no inflamable. Si no lo hace, puede resultar en incendio, explosión o muerte.

### PRECAUCIÓN

- No use un trapo abrasivo o esponja mientras limpia el interior y exterior del refrigerador.
- No coloque su mano en la superficie inferior del refrigerador cuando abra y cierre las puertas.

## Consejos Generales de Limpieza

- Tanto las secciones del refrigerador como del congelador se descongelan automáticamente; sin embargo, limpie ambas secciones una vez al mes para prevenir olores.
- Limpie derrames inmediatamente.
- Desconecte el refrigerador o la corriente eléctrica previo a la limpieza.
- Remueva todas las partes removibles, como los estantes.
- Use una esponja limpia o un paño suave y un detergente ligero en agua tibia. No utilice abrasivos o limpiadores ásperos.
- Lave a mano, enjuague y seque todas las superficies intensivamente.
- Al limpiar el interior o exterior del electrodoméstico, no utilice un cepillo de dientes, pasta dental, o materiales inflamables. No utilice agentes de limpieza que contengan sustancias inflamables.
  - Esto podría causar decoloración o daños al electrodoméstico.
  - Sustancias inflamables: alcohol (etanol, metanol, alcohol isopropílico, alcohol isobutílico, etc.), disolventes, cloro, benceno, líquidos inflamables, abrasivos, etc.

## Exterior

Sustancias inflamables: alcohol (etanol, metanol, alcohol isopropílico, alcohol isobutílico, etc.), disolventes, cloro, benceno, líquidos inflamables, abrasivos, etc.

Para productos con un exterior de acero inoxidable negro, rocíe limpiador de vidrio en un paño limpio de microfibra y frote en dirección de la fibra. No rocíe limpiador de vidrio directamente al panel de pantalla. No utilice limpiadores ásperos o abrasivos.

## Paredes Interiores

- Permita que el congelador se caliente para que el paño no se pegue.

Como ayuda para remover olores, lave el interior del refrigerador con una mezcla de bicarbonato de sodio y agua tibia. Mezcle 2 cucharadas de bicarbonato de sodio con 1 cuarto de galón de agua (26 g de bicarbonato en 1 litro de agua). Asegúrese de que el bicarbonato de sodio está completamente disuelto para que este no raye las superficies del refrigerador.

## Revestimientos de Puertas y Juntas

Use una esponja limpia o un paño suave y un detergente ligero en agua tibia. No utilice ceras de limpieza, detergentes concentrados, lejías o limpiadores que contengan petróleo en las partes plásticas del refrigerador.

## Partes Plásticas (Cubiertas y Paneles)

Use una esponja limpia o un paño suave y un detergente ligero en agua tibia. No utilice limpiadores de vidrio, limpiadores abrasivos o líquidos inflamables. Estos pueden rayar o dañar el material.

## Filtro de Aire

### Reemplazo del filtro de aire

Reemplace el filtro de aire:

- Aproximadamente cada seis meses.
  - Cuando el LED del filtro de aire parpadee o aparezca el ícono indicador de reemplazo.
- 1 Retire la cubierta del compartimento del filtro de aire insertando el extremo romo de una lapicera de plástico en la ranura de la base del compartimento, en cualquiera de los lados.

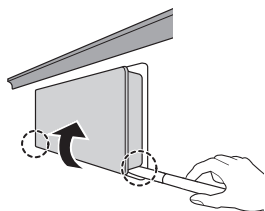

- 2 Extraiga el filtro del interior de la cubierta y reemplácelo por uno nuevo.

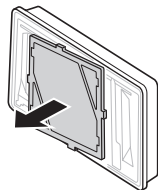

- Asegúrese de insertar el filtro nuevo con la etiqueta "**Back**" orientada hacia afuera.
- 3 Para reiniciar el período de reemplazo del filtro, presione el botón **Air Filter** en el panel de control hasta que el ícono del panel de control desaparezca.

# SOLUCIÓN DE PROBLEMAS

## Preguntas frecuentes

**P:** ¿Cuál es el mejor ajuste de temperatura para mi congelador y refrigerador?

**R:** La configuración predeterminada del congelador es 0° Fahrenheit (-18° Celsius). La configuración predeterminada del refrigerador es 37° Fahrenheit (3° Celsius). Ajuste esta configuración según sus necesidades para mantener los alimentos a la temperatura deseada. La leche deberá mantenerse fría al almacenarse en el estante interior del refrigerador. El helado deberá estar firme y los cubos de hielo no deberán derretirse en el congelador. Para cambiar la pantalla de Fahrenheit a Celsius, mantenga presionados los botones **Freezer Drawer** y **Refrigerator Drawer** hasta que escuche un sonido y vea el cambio de ajustes en la pantalla.

**P:** ¿Cómo establezco la temperatura del refrigerador y Refrigerador congelador?

**R:** Presione repetidamente el botón **Freezer Drawer** o **Refrigerator Drawer** en el panel de control hasta que aparezca la temperatura deseada. Los números se mostrarán de mayor a menor y volverán a comenzar por el mayor a medida que siga presionando.

**P:** Mi refrigerador está encendido y los controles están funcionando, pero no está enfriando y la pantalla muestra "Demo Mode". ¿Qué está mal?

**R:** El refrigerador está en Modo de Exhibición. El Modo de Visualización deshabilita toda refrigeración en las secciones del refrigerador y congelador para conservar energía mientras se exhibe en una tienda minorista. Cuando se activa, se muestra en el panel de control por 5 segundos. Con cualquier puerta del refrigerador abierta, presione el botón **Express Freeze** 3 veces de manera consecutiva mientras presiona el botón **Refrigerator Drawer**. El panel de control emite un pitido y la configuración de la temperatura muestra la confirmación de que el Modo de Exhibición está desactivado. Utilice el mismo procedimiento para activar el Modo de Exhibición.

## Antes de llamar al servicio técnico

Revise esta sección antes de llamar para servicio; hacerlo le ahorrará tiempo y dinero.

### Enfriamiento

Problema	Posibles causas y soluciones
<b>Las secciones del Refrigerador y Congelador no están enfriando.</b>	<b>El control del refrigerador está configurado en APAGADO (algunos modelos).</b> <ul style="list-style-type: none"> <li>• Configure el control en ENCENDIDO. Consulte la Configuración en la sección Controles para los ajustes apropiados de temperatura.</li> </ul>
	<b>El refrigerador está en el ciclo de descongelado.</b> <ul style="list-style-type: none"> <li>• Durante el ciclo de descongelado, la temperatura de cada compartimento puede incrementarse levemente. Espere 30 minutos y confirme que la temperatura apropiada haya sido restaurada una vez que el ciclo de descongelado haya sido completado.</li> </ul>
	<b>El refrigerador fue instalado recientemente.</b> <ul style="list-style-type: none"> <li>• Puede tomar hasta 24 horas para que cada compartimento alcance la temperatura deseada.</li> </ul>
	<b>El refrigerador fue reubicado recientemente.</b> <ul style="list-style-type: none"> <li>• Si el refrigerador estaba almacenado por un período largo de tiempo o reclinado, es necesario que éste se mantenga en posición vertical por 24 horas previo a conectarlo a la corriente eléctrica.</li> </ul>
<b>El sistema de enfriamiento se ejecuta mucho.</b>	<b>El refrigerador está reemplazando un modelo anterior.</b> <ul style="list-style-type: none"> <li>• Los refrigeradores modernos requieren más tiempo de operación pero usan menos energía debido a tecnología más eficiente.</li> </ul>
	<b>El refrigerador fue conectado recientemente o su fuente de energía fue restablecida.</b> <ul style="list-style-type: none"> <li>• Puede tomar hasta 24 horas para que el refrigerador enfríe completamente.</li> </ul>
	<b>La puerta es abierta frecuentemente o una gran cantidad de alimentos / alimentos calientes fueron añadidos.</b> <ul style="list-style-type: none"> <li>• Al añadir alimentos y abrir las puertas el refrigerador se calienta, requiriendo que el compresor se ejecute más tiempo a manera de enfriarlo de nuevo. A manera de conservar energía, intente retirar todo lo que necesita del refrigerador al mismo tiempo, mantenga los alimentos organizados para que sea fácil encontrarlos, y cierre la puerta en cuanto los alimentos sean retirados. (Consulte la Guía de Almacenamiento de Alimentos.)</li> </ul>
	<b>Las puertas no están completamente cerradas.</b> <ul style="list-style-type: none"> <li>• Cierre las puertas firmemente. Si éstas no cierran completamente, vea la sección Puertas no cierran o abren completamente en Solución de Problemas.</li> </ul>
	<b>El refrigerador está instalado en una ubicación caliente.</b> <ul style="list-style-type: none"> <li>• El compresor se ejecutará por más tiempo en condiciones templadas. En temperaturas normales de habitación (70 °F) espere que su compresor se ejecute de un 40% a un 80% del tiempo. Bajo condiciones más calientes, espere que éste se ejecute más seguido. El refrigerador no debe ser operado sobre 110 °F.</li> </ul>

Problema	Posibles causas y soluciones
<b>Acumulación de humedad interior.</b>	<p><b>Las puertas están abiertas constantemente o por períodos largos de tiempo.</b></p> <ul style="list-style-type: none"> <li>• Cuando las puertas están abiertas constantemente o por períodos largos de tiempo, el aire caliente y húmedo entra al compartimento. Esto eleva la temperatura y el nivel de humedad dentro del compartimento. Para disminuir el efecto, reduzca la frecuencia y duración de apertura de la puerta.</li> </ul>
	<p><b>Las puertas no están cerradas correctamente.</b></p> <ul style="list-style-type: none"> <li>• Vea la sección Puertas no cierran o abren completamente en Solución de Problemas de Partes &amp; Características.</li> </ul>
	<p><b>El clima es húmedo.</b></p> <ul style="list-style-type: none"> <li>• El clima húmedo permite que humedad adicional ingrese a los compartimentos cuando las puertas se abren, provocando condensación o escarcha. Mantener un nivel de humedad razonable en el hogar ayudará a controlar la cantidad de humedad que pueda ingresar a los compartimentos.</li> </ul>
	<p><b>Ciclo de descongelado recientemente completado.</b></p> <ul style="list-style-type: none"> <li>• Durante el ciclo de descongelado, la temperatura de cada compartimento puede incrementar levemente y puede que se forme condensación en la pared trasera. Espere 30 minutos y confirme que la temperatura adecuada se ha restaurado una vez el ciclo de descongelado ha sido completado.</li> </ul>
	<p><b>Los alimentos no están empacados correctamente.</b></p> <ul style="list-style-type: none"> <li>• Los alimentos almacenados, descubiertos o desenvueltos, y contenedores húmedos pueden llegar a generar acumulación de humedad dentro de cada compartimento. Seque todos los contenedores y almacene los alimentos en empaques sellados para prevenir condensación y escarcha.</li> </ul>
<b>Los alimentos se están congelando en el compartimento del refrigerador.</b>	<p><b>Alimentos con contenido alto en agua fueron ubicados cerca de una ranura de ventilación.</b></p> <ul style="list-style-type: none"> <li>• Reorganice los artículos con contenido alto en agua alejados de las ranuras de ventilación.</li> </ul>
	<p><b>La temperatura del refrigerador está configurada incorrectamente.</b></p> <ul style="list-style-type: none"> <li>• Si la temperatura es muy baja, ajuste el control mediante un incremento a la vez y espere a que la temperatura se estabilice. Consulte la sección Ajustando los Controles para más información.</li> </ul>
	<p><b>El refrigerador está instalado en una ubicación fría.</b></p> <ul style="list-style-type: none"> <li>• Cuando el refrigerador es operado en una temperatura inferior a 41°F (5°C), los alimentos pueden congelarse en el compartimento del refrigerador. El refrigerador no debe ser operado en temperaturas inferiores a 55°F (13°C).</li> </ul>
<b>Las secciones del Refrigerador y Congelador están muy calientes.</b>	<p><b>El refrigerador fue instalado recientemente.</b></p> <ul style="list-style-type: none"> <li>• Puede tomar hasta 24 horas para que cada compartimento alcance la temperatura deseada.</li> </ul>
	<p><b>Los respiraderos están bloqueados. Aire frío circula desde el congelador hasta la sección de alimentos frescos y luego de regreso a través de los respiraderos en la pared que divide las dos secciones.</b></p> <ul style="list-style-type: none"> <li>• Reorganice los artículos con contenido alto en agua alejados de las ranuras de ventilación.</li> </ul>

Problema	Posibles causas y soluciones
Las secciones del Refrigerador y Congelador están muy calientes.	<p><b>Las puertas están abiertas constantemente o por períodos largos de tiempo.</b></p> <ul style="list-style-type: none"> <li>• Cuando las puertas están abiertas constantemente o por períodos largos de tiempo, el aire caliente y húmedo entra al compartimento. Esto eleva la temperatura y el nivel de humedad dentro del compartimento. Para disminuir el efecto, reduzca la frecuencia y duración de apertura de la puerta.</li> </ul>
	<p><b>Reorganice los artículos con contenido alto en agua alejados de las ranuras de ventilación.</b></p> <ul style="list-style-type: none"> <li>• Reorganice los artículos con contenido alto en agua alejados de las ranuras de ventilación.</li> </ul>
	<p><b>Reorganice los artículos con contenido alto en agua alejados de las ranuras de ventilación.</b></p> <ul style="list-style-type: none"> <li>• Reorganice los artículos con contenido alto en agua alejados de las ranuras de ventilación.</li> </ul>
	<p><b>Reorganice los artículos con contenido alto en agua alejados de las ranuras de ventilación.</b></p> <ul style="list-style-type: none"> <li>• Vea la sección Puertas no cierran o abren completamente en Solución de Problemas de Partes &amp; Características.</li> </ul>
	<p><b>Reorganice los artículos con contenido alto en agua alejados de las ranuras de ventilación.</b></p> <ul style="list-style-type: none"> <li>• Si la temperatura es muy alta, ajuste el control un incremento a la vez y espere a que la temperatura se estabilice.</li> </ul>
	<p><b>Reorganice los artículos con contenido alto en agua alejados de las ranuras de ventilación.</b></p> <ul style="list-style-type: none"> <li>• Durante el ciclo de descongelado, la temperatura de cada compartimento puede incrementar levemente y formar condensación en la pared trasera. Espere 30 minutos y confirme que la temperatura apropiada haya sido restaurada una vez el ciclo de descongelado haya sido completado.</li> </ul>
La sección del Refrigerador o Congelador está muy fría.	<p><b>Ajustes de control de temperatura incorrectos.</b></p> <ul style="list-style-type: none"> <li>• Si la temperatura es muy fría, ajuste el control un incremento a la vez y espere a que la temperatura se estabilice. Consulte el Panel de Control para mayor información.</li> </ul>
Se forma escarcha o cristales de hielo en alimentos congelados (dentro de paquete sellado).	<p><b>Condensación de alimentos con un alto contenido de agua se ha congelado dentro del paquete.</b></p> <ul style="list-style-type: none"> <li>• Esto es normal para alimentos con un alto contenido de agua.</li> </ul>
	<p><b>Alimentos se han dejado en el congelador por un largo período de tiempo.</b></p> <ul style="list-style-type: none"> <li>• No almacene alimentos con un alto contenido de agua en el congelador por un largo período de tiempo.</li> </ul>
Formación de escarcha o cristales de hielo en alimentos congelados (fuera del empaque).	<p><b>La puerta es abierta frecuentemente o por períodos prolongados de tiempo.</b></p> <ul style="list-style-type: none"> <li>• Cuando las puertas son abiertas constantemente o por períodos largos de tiempo, aire caliente y húmedo entra al compartimento. Esto eleva la temperatura y el nivel de humedad dentro del compartimento. Para disminuir el efecto, reduzca la frecuencia y duración de apertura de la puerta.</li> </ul>
	<p><b>La puerta no cierra correctamente.</b></p> <ul style="list-style-type: none"> <li>• Vea la sección de Las puertas no cierran o abren correctamente en la sección de Resolución de problemas.</li> </ul>

## Partes y Características

Problema	Posibles causas y soluciones
<b>Las puertas no se cierran correctamente o se quedan abiertas.</b>	<b>Paquetes de alimentos están bloqueando la puerta e impiden que se cierre.</b> <ul style="list-style-type: none"> <li>• Reorganice los contenedores de alimentos para liberar la puerta y los estantes de la puerta.</li> </ul>
	<b>El depósito de hielo, la cubierta del cajón de vegetales, los estantes, contenedores de puerta o cajones están en la posición equivocada.</b> <ul style="list-style-type: none"> <li>• Empuje los contenedores hasta el fondo, y colóque la cubierta del cajón de vegetales, los estantes y los cajones en su posición adecuada. Vea la sección de Operación para obtener más información.</li> </ul>
	<b>Las puertas se desmontaron durante la instalación del producto y no se volvieron a colocar correctamente.</b> <ul style="list-style-type: none"> <li>• Contáctese al instalador para instalar apropiadamente las puertas.</li> </ul>
	<b>El refrigerador no está correctamente nivelado.</b> <ul style="list-style-type: none"> <li>• Contáctese al instalador para nivelar apropiadamente el refrigerador.</li> </ul>
<b>Es difícil abrir las puertas.</b>	<b>Las juntas están sucias o pegajosas.</b> <ul style="list-style-type: none"> <li>• Limpie las juntas y las superficies que tocan. Aplique una fina capa de cera para electrodomésticos o cera de cocina en las juntas después de limpiarlas.</li> </ul>
	<b>La puerta se acaba de cerrar.</b> <ul style="list-style-type: none"> <li>• Cuando abre la puerta, aire más caliente entra al refrigerador. Al enfriarse, puede crear un vacío. Si le cuesta abrir la puerta, espere un minuto para permitir que la presión del aire se equalice y, a continuación, compruebe si se abre con más facilidad.</li> </ul>
<b>El refrigerador se tambalea o parece inestable.</b>	<b>Las patas niveladoras no están correctamente ajustadas.</b> <ul style="list-style-type: none"> <li>• Contáctese al instalador para nivelar apropiadamente el refrigerador.</li> </ul>
	<b>El piso no está nivelado.</b> <ul style="list-style-type: none"> <li>• Puede ser necesario agregar calibradores debajo de las patas o rodillos de nivelación o para completar la instalación.</li> </ul>
<b>Las luces no funcionan.</b>	<b>Falla de iluminación interior LED.</b> <ul style="list-style-type: none"> <li>• La lámpara del compartimento del refrigerador es una iluminación interior LED, por lo que el mantenimiento deberá ser realizado por un técnico calificado.</li> </ul>
<b>El interior del refrigerador está cubierto con polvo u hollín.</b>	<b>El refrigerador está ubicado cerca de una fuente de fuego, como una chimenea o candela.</b> <ul style="list-style-type: none"> <li>• Asegúrese de que el refrigerador no se encuentre ubicado cerca de una fuente de fuego, como una chimenea o candela.</li> </ul>
<b>La función del asistente de voz se activa de forma automática.</b>	<b>El asistente de voz está configurado en el modo Wake Zone + Wake Word. Cada vez que pase por adelante del refrigerador, el asistente de voz se activará e ingresará al modo de espera para reconocer los comandos de voz.</b> <ul style="list-style-type: none"> <li>• Cambie la configuración del <b>Asistente de voz</b> de <b>Wake Zone + Wake Word</b> a <b>Wake Word</b>.</li> </ul>

## Ruidos

Problema	Posibles causas y soluciones
Haciendo clic	<p>El control de descongelado hará un “clic” cuando el ciclo de descongelado comience y termine. El control del termostato (o control del refrigerador en algunos modelos) también hará un clic al iniciar o finalizar un ciclo.</p> <ul style="list-style-type: none"> <li>• Funcionamiento normal</li> </ul>
Traqueteo	<p>Ruidos de traqueteo podrían provenir del flujo de refrigerante o de artículos almacenados sobre o alrededor del refrigerador.</p> <ul style="list-style-type: none"> <li>• Funcionamiento normal</li> </ul>
	<p>El refrigerador no está sólidamente apoyado en el suelo.</p> <ul style="list-style-type: none"> <li>• El suelo es poco sólido o irregular, o es necesario ajustar las patas de nivelación. Consulte la sección Nivelación y Alineación de las Puertas.</li> </ul>
	<p>El refrigerador con compresor lineal se sacudió mientras estaba funcionando.</p> <ul style="list-style-type: none"> <li>• Funcionamiento normal</li> </ul>
Crujido	<p>El motor del ventilador del evaporador está circulando el aire a través de los compartimentos del refrigerador y del congelador.</p> <ul style="list-style-type: none"> <li>• Funcionamiento normal</li> </ul>
	<p>El ventilador del condensador está forzando el paso de aire a través del condensador.</p> <ul style="list-style-type: none"> <li>• Funcionamiento normal</li> </ul>
Vibración	<p>El refrigerante está fluyendo a través del sistema de enfriamiento.</p> <ul style="list-style-type: none"> <li>• Funcionamiento normal</li> </ul>
Vibración	<p>Contracción y expansión de las paredes internas debido a cambios en la temperatura.</p> <ul style="list-style-type: none"> <li>• Funcionamiento normal</li> </ul>
Chisporroteo	<p>El agua cayendo en el calentador de descongelación durante un ciclo de descongelado.</p> <ul style="list-style-type: none"> <li>• Funcionamiento normal</li> </ul>
Vibración	<p>Si el lateral o la parte posterior del refrigerador están en contacto con un mueble o una pared, algunas de las vibraciones normales pueden producir un sonido audible.</p> <ul style="list-style-type: none"> <li>• Para eliminar el ruido, asegúrese de que los laterales y la parte posterior no puedan vibrar contra las paredes o los muebles.</li> </ul>
Goteo	<p>Agua cayendo en la batea de drenaje durante el ciclo de descongelado.</p> <ul style="list-style-type: none"> <li>• Funcionamiento normal</li> </ul>
Sonido de pulsación o agudo.	<p>Su refrigerador está diseñado para funcionar de forma más eficiente para conservar los alimentos a la temperatura deseada. El compresor de alta eficiencia puede hacer que su nuevo refrigerador funcione durante más tiempo que su antiguo refrigerador, y aun así será más eficiente energéticamente que los modelos anteriores. Mientras el refrigerador está en funcionamiento, es normal escuchar un sonido de pulsación o agudo.</p> <ul style="list-style-type: none"> <li>• Funcionamiento normal</li> </ul>



## Wi-Fi

Problema	Posibles causas y soluciones
<b>Problemas para conectar el electrodoméstico y el teléfono inteligente a la red Wi-Fi</b>	<p><b>La contraseña para la red Wi-Fi se introdujo de forma incorrecta.</b></p> <ul style="list-style-type: none"> <li>• Elimine su red Wi-Fi doméstica y comience el proceso de registro nuevamente.</li> </ul>
	<p><b>Los Datos Móviles para su teléfono inteligente están activados.</b></p> <ul style="list-style-type: none"> <li>• Desactive los <b>Datos Móviles</b> en su teléfono inteligente previo a registrar el electrodoméstico.</li> </ul>
	<p><b>El nombre de la red inalámbrica (SSID) se ha configurado incorrectamente.</b></p> <ul style="list-style-type: none"> <li>• El nombre de la red inalámbrica (SSID) debe ser una combinación de letras y números. (No utilice símbolos especiales)</li> </ul>
	<p><b>La frecuencia del enrutador no es de 2.4 GHz.</b></p> <ul style="list-style-type: none"> <li>• Sólo se admite una frecuencia de enrutador de 2.4 GHz. Configure el enrutador inalámbrico a 2.4 GHz y conecte el electrodoméstico a éste. Para verificar la frecuencia del enrutador, consulte con su proveedor de servicios de internet o con el fabricante del enrutador.</li> </ul>
	<p><b>La distancia entre el electrodoméstico y el enrutador es muy grande.</b></p> <ul style="list-style-type: none"> <li>• Si el electrodoméstico se encuentra muy lejos del enrutador, puede que la señal sea débil y que la conexión no sea configurada correctamente. Coloque el enrutador más cerca del electrodoméstico o compre e instale un repetidor Wi-Fi.</li> </ul>

# GARANTÍA LIMITADA

## PARA EE. UU.

**AVISO DE ARBITRAJE: ESTA GARANTÍA LIMITADA CONTIENE UNA CLÁUSULA DE ARBITRAJE QUE LE DEMANDA A USTED Y A LG RESOLVER CONFLICTOS A TRAVÉS DE UN ARBITRAJE VINCULANTE EN LUGAR DE HACERLO EN LA CORTE, A MENOS QUE USTED DECIDA NO PARTICIPAR. EN EL ARBITRAJE NO ESTÁN PERMITIDAS LAS ACCIONES COLECTIVAS NI LOS JUICIOS CON JURADO. POR FAVOR, VEA A CONTINUACIÓN LA SECCIÓN TITULADA “PROCEDIMIENTO PARA RESOLVER CONFLICTOS”.**

En caso de que su refrigerador LG (“Producto”) presente alguna falla por defectos de materiales o de fabricación bajo uso apropiado y normal durante el período de garantía establecido más abajo, el mismo será reparado o reemplazado por LG Electronics (“LG”), a su opción. Esta garantía limitada es válida únicamente para el comprador final original del producto, y únicamente cuando el producto ha sido comprado y utilizado dentro de los Estados Unidos, incluidos los territorios norteamericanos.

PERÍODO DE GARANTÍA			
Refrigerador/Congelador	Sistema Sellado (Condensador, Filtro desecante, Tubo Conector y Evaporador)	Compresor	
		Un (1) año a partir de la fecha original de compra	Cinco (5) años a partir de la fecha original de compra
Piezas y mano de obra (solo piezas internas/ funcionales)	Piezas y mano de obra	Piezas y mano de obra	

- Los productos y las piezas de repuesto están garantizados durante el tiempo restante del período original de garantía o noventa (90) días, lo que resulte mayor.
- Los productos y las piezas de repuesto pueden ser nuevos, reparados, reacondicionados, o reconstruidos por la fábrica.
- Es necesario presentar prueba de la compra minorista especificando el modelo del producto y la fecha de compra para obtener el servicio de garantía bajo esta garantía limitada.

**Salvo lo prohibido por la ley, toda garantía de comercialización o idoneidad implícita, para un propósito particular en el producto, está limitada a la duración de la garantía arriba expresada. Bajo ninguna circunstancia deberá LG o sus distribuidores/representantes ser responsable por cualquier daño indirecto, incidental, consecuente, especial, o punitivo, lo cual incluye pero no se limita a, pérdida de fondos del comercio, ganancias perdidas, interrupción del trabajo, deterioro de otros bienes, costo de remover y reinstalar el producto, pérdida de uso, o cualquier otro daño ya sea basado en contrato, perjuicio, u otros. La responsabilidad total de LG, en caso exista, no excederá el precio que usted pagó por adquirir el producto.**

Algunos estados no permiten la exclusión o limitación de daños incidentales o emergentes, o limitaciones a la duración de la garantía implícita, por lo que la exclusión o limitación anteriormente mencionada podrían no corresponder en su caso. Esta garantía limitada le otorga derechos legales específicos y es posible que usted cuente con otros derechos que varían según el estado.

**ESTA GARANTÍA LIMITADA NO CUBRE LO SIGUIENTE:**

- Viajes del servicio técnico para entregar, buscar o instalar el producto, instruir al cliente sobre la operación del mismo, corregir el cableado o las reparaciones/instalaciones no autorizadas.
- Daño o fallo del producto al operar durante fallas e interrupciones del suministro eléctrico, o resultado de un servicio eléctrico inadecuado.
- Daños o fallas causadas por tuberías de agua rotas o con fugas, tuberías de agua congeladas, líneas de desagüe restringidas, suministro de agua inadecuado o interrumpido, o suministro de aire inadecuado.
- Daños resultantes de operar el producto en una atmósfera corrosiva o contraria a las instrucciones detalladas en el manual del propietario del producto.
- Daños o fallos del producto causados por accidentes, pestes y alimañas, rayos, viento, incendio, inundaciones, hechos de fuerza mayor, o cualquier otra causa fuera del control de LG.
- Daños o fallos causados por modificaciones o alteraciones no autorizadas, o si se usa para otro fin que no sea el previsto.
- Daños o fallos resultantes de mal uso, abuso, instalación, reparación o mantenimiento incorrectos. Una reparación incorrecta incluye el uso de piezas no autorizadas, aprobadas o especificadas por LG. La instalación o el mantenimiento inadecuado incluye aquellos contrarios a lo especificado en el manual del usuario del producto.
- Daños o fallos causados por modificaciones o alteraciones no autorizadas, o si se usa para otro fin que no sea el previsto.
- Daños o fallos causados por corriente o voltaje eléctrico incorrecto, o por códigos de fontanería.
- Daños o fallos causados por el transporte y el manejo, incluye rayas, muescas, astillados y/u otros daños al acabado del producto, a menos que tales daños se informen dentro del plazo de una (1) semana de la entrega.
- Daños o artículos faltantes a productos comprados con descuento, con la caja abierta o que hayan estado en exhibición.
- Productos reacondicionados o cualquier producto vendido con los avisos "En el estado actual", "En el sitio actual", "Con todos sus defectos" o similares.
- Productos cuyos números de serie originales hayan sido retirados, alterados o no se puedan determinar fácilmente.
- Aumentos en los costos de los servicios públicos y otros gastos adicionales de dichos servicios.
- Cualquier ruido asociado con la operación normal.
- Uso de accesorios (Ej, filtros de agua, etc.), componentes, o productos de limpieza consumibles que no estén autorizados por LG.
- Reemplazo de focos, filtros o cualquier parte consumible.
- Cuando el producto se use de otra forma que no sea uso doméstico usual y normal (p. ej., uso comercial o industrial, en oficinas e instalaciones recreativas o vehículos) o uso contrario a las instrucciones detalladas en el manual del propietario del producto.
- Costos asociados con el retiro y la reinstalación de su producto para realizar reparaciones.
- Estantes, bandejas de puerta, cajones, manijas y accesorios, a excepción de las partes internas/funcionales cubiertas bajo esta garantía limitada.

**El costo de la reparación o el reemplazo en estas circunstancias excluidas estará a cargo del consumidor.**

PARA OBTENER SERVICIO EN GARANTÍA E INFORMACIÓN ADICIONAL

Llame al 1-800-984-6306 y seleccione la opción apropiada desde el menú.

O visite nuestro sitio web en <http://www.lg.com>

O por correo: LG Electronics Customer Service P.O. Box 240007 Huntsville, AL 35813 ATTN: CIC

**PROCEDIMIENTO PARA RESOLVER CONFLICTOS:**

TODOS LOS CONFLICTOS ENTRE USTED Y LG QUE SURJAN FUERA DE O RELACIONADOS DE ALGUNA MANERA CON ESTA GARANTÍA LIMITADA O CON EL PRODUCTO, SE RESOLVERÁN EXCLUSIVAMENTE A TRAVÉS DE UN ARBITRAJE VINCULANTE Y NO EN UNA CORTE DE JURISDICCIÓN GENERAL. ARBITRAJE VINCULANTE SIGNIFICA QUE USTED Y LG RENUNCIAN AL DERECHO DE UN JUICIO CON JURADO Y A REALIZAR O PARTICIPAR EN UNA DEMANDA COLECTIVA.

**Tarifas / Costos.** Usted no debe pagar ninguna tarifa para comenzar un arbitraje. Al recibir su solicitud de arbitraje por escrito, LG pagará todos los gastos administrativos rápidamente a la AAA, a menos que usted solicite más de \$25,000.00 por daños, en cuyo caso el pago de estos gastos se regirá por las Normas de la AAA. Salvo disposición contraria prevista en el presente documento, LG pagará a la AAA todos los gastos documentales, administrativos y de arbitraje para cualquier arbitraje iniciado, de conformidad con las Normas de la AAA y esta disposición de arbitraje. Si usted prevalece en el arbitraje, LG pagará los honorarios y gastos de sus abogados, siempre y cuando sean razonables, considerando factores que incluyen, entre otros, el monto de la compra y el monto del reclamo. No obstante lo anterior, si la ley aplicable permite una adjudicación de honorarios y gastos razonables de abogados, un árbitro puede otorgarlos en la misma medida que lo haría un tribunal. Si el árbitro considera que la sustancia de su reclamo o la reparación solicitada en la demanda es frívola o se utiliza para un propósito inadecuado (calificado según las normas establecidas en la Norma Federal de Procedimiento Civil 11 (b)), el pago de todos los honorarios de arbitraje se regirá por las Normas de la AAA. En tal situación usted se compromete a reembolsar a LG todos los fondos erogados previamente por ella, cuyo pago es, por otra parte, su obligación, según las Normas de la AAA. Salvo disposición contraria, LG renuncia a cualquier derecho que pudiera tener para solicitarle los honorarios y gastos de sus abogados, si LG prevalece en el arbitraje.

**Audiencias y ubicación.** Si su reclamo es por \$25,000 o menos, usted puede optar que el arbitraje sea realizado únicamente sobre la base de: (1) documentos presentados al árbitro, (2) a través de una audiencia telefónica o (3) por una audiencia en persona, según lo establecido por las Normas de la AAA. Si su reclamo excede \$25,000, el derecho a una audiencia estará determinado por las Normas de la AAA. Cualquier audiencia de arbitraje en persona se realizará en un lugar dentro del distrito judicial federal en el cual resida, a menos que ambos acuerden otra ubicación o estemos de acuerdo con el arbitraje telefónico.

**Exclusión.** Usted puede quedarse fuera de este procedimiento de resolución de la disputa. Si se excluye, ni usted ni LG pueden solicitar al otro que participe en un procedimiento de arbitraje. Para excluirse usted debe enviar una notificación a LG, en un lapso de hasta 30 días continuos, contados a partir de la fecha de la primera compra del consumidor del producto, ya sea por: (i) el envío de un correo electrónico a [optout@lge.com](mailto:optout@lge.com) con el siguiente Asunto: "Exclusión del arbitraje" o (ii) llamada al 1-800-980-2973. Debe incluir en el correo electrónico de exclusión o suministrar por teléfono: (a) su nombre y dirección; (b) la fecha en la cual el producto fue comprado; (c) el nombre o el número del modelo del producto; y (d) el número del serial (el número del serial puede ser hallado (i) en el producto, o (ii) en la dirección de <https://www.lg.com/us/support/repair-service/schedule-repair-continued> al hacer clic en "Find My Model & Serial Number").

Sólo puede excluirse del procedimiento de resolución de conflictos en la forma descrita anteriormente (es decir, por correo electrónico o por teléfono); ninguna otra forma de notificación será efectiva para hacerlo. Excluirse de este procedimiento de resolución de controversias no afectará de ninguna manera la cobertura de la Garantía Limitada, por lo que usted continuará disfrutando de todos sus beneficios. Si conserva este producto y no se excluye, usted acepta todos los términos y condiciones de la cláusula de arbitraje descrita anteriormente.

## PARA CANADÁ

**AVISO DE ARBITRAJE: ESTA GARANTÍA LIMITADA CONTIENE UNA CLÁUSULA DE ARBITRAJE QUE LE DEMANDA A USTED Y A LG A RESOLVER CONFLICTOS A TRAVÉS DE UN ARBITRAJE VINCULANTE EN LUGAR DE HACERLO EN LA CORTE, A MENOS QUE LA LEY EN SU PROVINCIA O TERRITORIO NO LO PERMITA O QUE, EN OTRAS JURISDICCIONES, USTED DECIDA NO PARTICIPAR. EN EL ARBITRAJE NO ESTÁN PERMITIDAS LAS ACCIONES COLECTIVAS NI LOS JUICIOS CON JURADO. POR FAVOR VEA A CONTINUACIÓN LA SECCIÓN TITULADA "PROCEDIMIENTO PARA RESOLVER CONFLICTOS".**

Si su Refrigerador LG ("Producto") falla debido a defectos en los materiales o en la mano de obra bajo condiciones normales y apropiadas de uso, durante el período de garantía expresado a continuación, LG Electronics Canadá, Inc. ("LGECI") llevará a cabo, a su criterio, la reparación o el reemplazo del producto una vez se haya presentado el recibo original de compra. Esta garantía limitada es válida únicamente para el comprador original del producto y aplica únicamente a productos distribuidos, comprados y utilizados en Canadá, según lo determinado a discreción de LGECI.

PERÍODO DE GARANTÍA (Nota: Si la fecha original de compra no pudiera ser verificada, la vigencia de la garantía comenzará sesenta (60) días a partir de la fecha de manufactura)			
Refrigerador	Sistema Sellado (Condensador, Filtro desecante, Tubo Conector y Evaporador)		Compresor Lineal / Inversor
Un (1) año a partir de la fecha original de compra	Un (1) año a partir de la fecha original de compra	Siete (7) años a partir de la fecha original de compra	Diez (10) años a partir de la fecha original de compra
Piezas y mano de obra (solo piezas internas/ funcionales)	Piezas y mano de obra	Solo piezas (Se le cobrará mano de obra al consumidor)	Solo piezas (Se le cobrará mano de obra al consumidor)

- Los productos y las piezas de repuesto están garantizados durante el tiempo restante del período original de garantía o noventa (90) días, lo que resulte mayor.
- Los productos y las piezas de repuesto pueden ser nuevos, reacondicionados, renovados, o refabricados, todo esto a discreción de LGECI.
- A manera de obtener el servicio de garantía bajo esta Garantía Limitada, se requiere prueba de la compra original del producto especificando el modelo del mismo y la fecha de compra.

**LA RESPONSABILIDAD EXCLUSIVA DE LGECI SE LIMITA A LA GARANTÍA LIMITADA ARRIBA EXPRESADA. SALVO LO EXPRESAMENTE PROVISTO MÁS ARRIBA, LGECI NO OTORGA Y POR LA PRESENTE NIEGA TODA OTRA GARANTÍA O CONDICIÓN RESPECTO AL PRODUCTO, EXPRESA O IMPLÍCITA, INCLUYENDO A TÍTULO ENUNCIATIVO MÁS NO LIMITATIVO CUALQUIER GARANTÍA O CONDICIÓN DE COMERCIABILIDAD, O APTITUD PARA UN FIN PARTICULAR; Y NINGUNA DECLARACIÓN SERÁ VINCULANTE PARA LGECI. LGECI NO AUTORIZA A NINGUNA PERSONA A CREAR O ASUMIR EN SU NOMBRE CUALQUIER OTRA OBLIGACIÓN DE GARANTÍA EN RELACIÓN CON EL PRODUCTO. EN LA MEDIDA EN QUE TODA GARANTÍA O CONDICIÓN ES IMPLÍCITA DE ACUERDO A LA LEY, ÉSTA SE LIMITA AL PERÍODO DE GARANTÍA EXPRESADO PREVIAMENTE. BAJO NINGUNA CIRCUNSTANCIA SERÁ LGECI, EL FABRICANTE, O DISTRIBUIDOR, RESPONSABLE POR DAÑOS INCIDENTALES, CONSECUENTES, ESPECIALES, DIRECTOS O INDIRECTOS, DAÑOS PUNITIVOS O EJEMPLARES, INCLUYENDO, SIN LIMITARSE A, PÉRDIDA DE USO O CUALQUIER OTRO DAÑO, YA SEA QUE SURJA DIRECTA O INDIRECTAMENTE DE CUALQUIER INCUMPLIMIENTO CONTRACTUAL, FUNDAMENTAL, PERJUICIO, O POR CUALQUIER ACCIÓN U OMISIÓN. TODA RESPONSABILIDAD DE LGECI, EN CASO EXISTIR, NO DEBERÁ EXCEDER EL PRECIO QUE USTED HAYA PAGADO POR EL PRODUCTO.**

Esta Garantía Limitada le otorga derechos legales específicos. Usted podría contar con otros derechos, que pueden variar de provincia a provincia, dependiendo de las leyes provinciales aplicables. Todo término incluido en esta Garantía Limitada que niegue o modifique cualquier condición o garantía implícita sujeto a la ley provincial es divisible y separable cuando entre en conflicto con la ley provincial sin afectar el resto de los términos de esta garantía.

**ESTA GARANTÍA LIMITADA NO CUBRE LO SIGUIENTE:**

- Viajes del servicio técnico para i) entregar, buscar, instalar o; educar al cliente sobre la operación del Producto; ii) corrección de cableado o fontanería; ó iii) corrección de reparaciones/instalaciones no autorizadas en el Producto;
- Daños o fallos en el funcionamiento del Producto debido a fallas e interrupciones del suministro eléctrico o a un servicio eléctrico inadecuado;
- Daños o fallos causados por tuberías de agua rotas o con fugas, tuberías de agua congeladas, líneas de desagüe restringidas, suministro de agua inadecuado o interrumpido, o suministro de aire inadecuado;
- Daños o fallos resultantes de operar el producto en una atmósfera corrosiva o contraria a las instrucciones detalladas en el manual del propietario del Producto;
- Daños o fallas del Producto causados por accidentes, pestes y alimañas, rayos, viento, incendio, inundaciones, hechos de fuerza mayor, o por cualquier otra causa fuera del control de LGECI o del fabricante;
- Daño o fallo causado por el mal uso, abuso, instalación, reparación o mantenimiento inapropiados del Producto. La reparación inapropiada incluye la utilización de piezas no autorizadas o especificadas por LGECI. El mantenimiento o la instalación inapropiada incluye todo aquel llevado a cabo de forma contraria a lo expresado en el manual del propietario del Producto;
- Daño o fallo causado por la modificación o alteración no autorizada del Producto, o si se ha utilizado para otro propósito/uso que no fuera el doméstico previsto, o daños o fallos provocados por cualquier pérdida de agua ocasionada por una instalación inapropiada del Producto;
- Daño o fallo causado por corriente eléctrica o voltaje incorrectos, o códigos de cañería;
- Daño o fallo causado por un uso distinto al normal hogareño, incluyendo, sin limitación, el uso comercial o industrial, incluyendo aquel en oficinas comerciales o instalaciones de recreación, o contrario a las instrucciones incluidas en el manual del propietario del Producto.
- Daño o fallo causado por el uso de cualquier accesorio, componente o producto de limpieza no aprobado/autorizado por LGECI, incluyendo, sin limitarse a, filtros de agua;
- Reemplazo del cartucho del filtro de agua debido a, presión del agua fuera del rango de operación especificado o, a cantidades excesivas de sedimento en el suministro de agua;
- Daño o fallo causado por el transporte y el manejo, incluye rayas, muescas, astillado y otros daños al acabado del Producto, **a menos que** tales daños resulten de defectos de materiales o de fabricación, y se informe a LGECI dentro del plazo de una (1) semana de la entrega del Producto.
- Daño o elementos faltantes de cualquier producto de exposición, caja abierta, restaurado o de descuento;
- Producto restaurado o vendido como "En el estado actual", "En el sitio actual", "Con todos sus defectos", o con cualquier aviso similar;
- Productos con números de serie originales que hayan sido removidos, alterados o que no pueden ser fácilmente determinados a discreción de LGECI;
- Aumentos en los costos de los servicios públicos y otros gastos adicionales relacionados de cualquier manera con el Producto;
- Cualquier ruido asociado con la operación normal del Producto;
- Reemplazo de bombillas, filtros, fusibles o cualquier otra parte consumible;
- Reemplazo de cualquier parte que no haya sido incluida originalmente con el Producto;
- Gastos relacionados con la retirada y/o reinstalación del Producto para reparación; y
- Estantes, bandejas de puerta, cajones, manijas y accesorios del Producto, a excepción de las partes internas/funcionales cubiertas bajo esta Garantía Limitada.
- Se proveerá cobertura para reparaciones "en casa" a aquellos productos con garantía que se encuentren dentro de un radio de 150 km desde el centro de servicio autorizado (ASC) más cercano, según ha sido determinado por LG Canada. Si su Producto se encuentra ubicado fuera del radio de 150 km a partir del ASC, según ha sido determinado por LG Canada, será su responsabilidad llevar el Producto, y cubrir los gastos que esto implique, al ASC para una reparación bajo garantía en dicho centro.

**Todos los costos y gastos asociados con las circunstancias de exclusión mencionadas anteriormente, listadas bajo el título, Esta Garantía Limitada No Cubre, serán abonados por el consumidor.**

PARA OBTENER SERVICIO DE GARANTÍA E INFORMACIÓN ADICIONAL, POR FAVOR LLAME O VISITE NUESTRO SITIO WEB:

Comuníquese al 1-888-542-2623 y seleccione la opción apropiada del menú, o visite nuestro sitio web en <http://www.lg.com>









# LG SIGNATURE

## MANUEL DU PROPRIÉTAIRE **CAVE À VIN**

Veillez lire attentivement le présent manuel de l'utilisateur avant de faire fonctionner l'appareil et conservez-le à portée de la main pour le consulter en tout temps.

**FRANÇAIS**

[www.lg.com](http://www.lg.com)

Copyright © 2019 LG Electronics Inc. Tous droits réservés

# TABLE DES MATIÈRES

## 3 CONSIGNES DE SÉCURITÉ

---

- 3 CONSIGNES DE SÉCURITÉ IMPORTANTES

## 8 APERÇU DU PRODUIT

---

- 8 Caractéristiques du produit
- 8 Extérieur
- 9 Intérieur

## 11 INSTALLATION

---

- 11 Aperçu de l'installation
- 11 Déballage du réfrigérateur
- 12 Choix de l'emplacement adéquat
- 13 Dimensions et dégagements
- 14 Nivellement
- 14 Mise en marche

## 15 FONCTIONNEMENT

---

- 15 Avant l'utilisation
- 16 Panneau de contrôle
- 19 Mode Sabbat
- 20 Conservation du vin
- 21 Tablettes de rangement
- 24 Porte InstaView
- 24 Stockage des aliments
- 26 Dispositif de soulèvement automatique

## 28 FONCTIONS INTELLIGENTES

---

- 28 Application LG ThinQ
- 30 Utilisation de l'assistance vocale
- 32 Fonction Smart Diagnosis<sup>MC</sup>

## 33 ENTRETIEN

---

- 33 Nettoyage
- 34 Filtre à air

## 35 DÉPANNAGE

---

- 35 Foire aux questions
- 36 Avant d'appeler le réparateur

## 42 GARANTIE LIMITÉE

---

- 42 POUR ÉTATS-UNIS
- 44 POUR CANADA

# CONSIGNES DE SÉCURITÉ

## LISEZ TOUTES LES CONSIGNES AVANT L'UTILISATION

### Il est très important d'assurer votre sécurité et celle des autres.

Nous fournissons de nombreux conseils de sécurité importants dans ce manuel et sur votre appareil. Lisez toujours l'ensemble des messages de sécurité et respectez-les.



Ceci est le symbole d'alerte de sécurité.

Ce symbole est destiné à vous alerter des dangers potentiels pouvant entraîner la mort ou des blessures.

Tous les messages de sécurité seront précédés du symbole d'alerte de sécurité et du terme AVERTISSEMENT ou MISE EN GARDE. Voici le message que ces mots véhiculent :



### AVERTISSEMENTS

Vous pouvez être tué ou grièvement blessé si vous ne suivez pas les consignes.



### MISES EN GARDE

Vous pouvez être légèrement blessé ou pouvez endommager le produit si vous ne suivez pas les consignes.

Tous les messages de sécurité vous indiqueront quel est le danger potentiel, comment réduire les risques de blessures et ce qui peut se produire en cas de non-respect des consignes.

## CONSIGNES DE SÉCURITÉ IMPORTANTES



### AVERTISSEMENTS

**Pour réduire les risques d'explosion, d'incendie, de mort, de décharge électrique, de brûlure ou de blessures lors de l'utilisation de l'appareil, prenez les précautions élémentaires, y compris les suivantes :**

### INSTALLATION

- Pour réduire le risque de blessures, veuillez suivre toutes les procédures de sécurité recommandées par l'industrie, ce qui inclut le port de lunettes de sécurité et de longs gants.
- N'essayez jamais d'utiliser cet appareil s'il est endommagé, défectueux ou partiellement désassemblé, s'il manque des pièces ou si des pièces, incluant le câble et la fiche, sont endommagées.
- Branchez seulement cet appareil sur une prise électrique mise à la terre dont la valeur nominale convient à celui-ci (115 V, 60 Hz, c.a. uniquement). L'utilisateur est responsable du remplacement de la prise de courant murale standard à deux broches par une prise de courant murale standard à trois broches.
- N'utilisez pas une prise de courant qui peut être mise hors fonction à l'aide d'un interrupteur. N'utilisez pas de rallonge.

## 4 CONSIGNES DE SÉCURITÉ

---

- L'appareil doit être placé de façon à ce que la source d'alimentation soit facilement accessible.
- Lorsque vous déplacez l'appareil, soyez prudent et évitez d'écraser le cordon d'alimentation ou de l'endommager.
- Communiquez avec un centre de services autorisé lorsque vous installez l'appareil ou que vous le remplacez à un nouvel endroit.
- Ne coupez ni n'enlevez jamais la broche de mise à la terre du câble d'alimentation.
- Gardez le matériel d'emballage hors de portée des enfants. Le matériel d'emballage pose un danger pour les enfants. Il y a un risque de suffocation.
- N'installez pas l'appareil dans un endroit humide ou poussiéreux, où les matériaux isolants qui se trouvent sur les composants électriques pourraient se détériorer.
- N'exposez pas l'appareil directement à la lumière du soleil ou à la chaleur produite par des appareils comme un four ou un appareil de chauffage.
- Ne pliez pas ou ne pincez pas le cordon d'alimentation de façon excessive; ne placez pas d'objets lourds sur celui-ci.

## FONCTIONNEMENT

- L'appareil n'est pas conçu pour être utilisé à des fins spéciales, comme l'entreposage de médicaments ou de matériel d'essai, ni pour être utilisé sur des bateaux, etc.
- NE permettez PAS aux enfants de grimper ou de se tenir sur les portes de l'appareil ou les tablettes à l'intérieur de celui-ci, ni de s'accrocher à ces mêmes portes et tablettes. Ils pourraient endommager le réfrigérateur et se blesser sérieusement.
- Ne permettez pas aux enfants de grimper à l'intérieur de l'appareil. Ils pourraient demeurer coincés et suffoquer.
- La surveillance des enfants est requise afin de s'assurer qu'ils ne jouent pas avec l'appareil.
- Gardez vos doigts à distance des zones de coincement; les dégagements entre les portes et les armoires sont inévitablement réduits. Soyez prudent lorsque vous fermez les portes de l'appareil et que des enfants se trouvent à proximité de celui-ci.
- Ne touchez pas les aliments surgelés ou les composants métalliques du congélateur si vos mains sont mouillées ou humides. Cela pourrait entraîner des gelures.
- Ne recongelez pas des aliments surgelés qui ont été complètement décongelés. Cela pourrait être dangereux pour la santé.
- N'utilisez pas de fiche d'adaptation et ne branchez pas la fiche d'alimentation électrique sur une rallonge électrique à prises multiples.
- N'utilisez pas de cordon qui présente des fissures ou des traces d'abrasion sur sa longueur ou encore à l'extrémité de la fiche ou à celle du connecteur. Demandez à un employé d'un centre de services autorisé de remplacer ou de réparer immédiatement tout cordon d'alimentation dénudé, effiloché ou autrement endommagé.
- Ne faites pas fonctionner le réfrigérateur et ne touchez pas le cordon d'alimentation si vos mains sont mouillées.
- Ne modifiez et ne prolongez pas le cordon d'alimentation.
- N'utilisez pas une prise de courant non homologuée. Ne branchez pas l'appareil sur une prise de courant murale si celle-ci est endommagée.
- Ne placez pas vos pieds ou vos mains, ou encore des objets dans les événements d'aération ou au bas du réfrigérateur. Cela pourrait causer des blessures ou provoquer une décharge électrique.
- En cas de fuite de gaz (propane, GPL), assurez-vous que les lieux sont bien ventilés et contactez un centre de services autorisé avant de remettre l'appareil en fonction. Ne touchez pas l'appareil ou son cordon d'alimentation.
- Si un bruit étrange, une odeur particulière ou de la fumée provient de l'appareil, débranchez le cordon d'alimentation sur-le-champ et contactez un centre de services autorisé.

- N'utilisez pas de fusible (comme du cuivre, un fil d'acier), à l'exception d'un fusible standard.
- Ne placez pas et n'utilisez pas d'appareil électrique à l'intérieur du réfrigérateur, sauf s'il s'agit d'un type d'appareil recommandé par le fabricant.
- Ne placez pas d'animaux à l'intérieur de l'appareil.
- Ne placez pas d'objets lourds ou fragiles, de contenants emplis de liquide, de produits combustibles ou d'objets inflammables (comme des bougies et des lampes) sur l'appareil.
- En cas de branchement sur un circuit protégé par des fusibles, utilisez un fusible temporisé.
- Ne rangez pas de substances explosives telles que des aérosols avec un gaz propulseur inflammable dans cet appareil.
- Maintenez libres de toute obstruction les ouvertures de ventilation qui se trouvent dans l'enceinte de l'appareil ou dans la structure intégrée.
- N'utilisez pas de dispositifs mécaniques ou d'autres moyens pour accélérer le processus de dégivrage autres que ceux recommandés par le fabricant.
- N'endommagez pas le circuit frigorifique.
- N'utilisez pas d'appareils électriques à l'intérieur des compartiments pour nourriture de l'appareil, sauf s'ils sont du type recommandé par le fabricant.
- En raison du réfrigérant et du gaz de soufflage d'isolation utilisés dans cet appareil, des procédures spéciales de mise au rebut sont nécessaires. Avant d'en disposer, veuillez consulter l'agent de service ou une autre personne qualifiée.

### Fonction de soulèvement automatique

- En présence d'enfants ou de personnes avec des capacités physiques, sensorielles ou mentales réduites ou de personnes ayant un manque de connaissances ou d'expérience, désactivez la fonction de soulèvement automatique sur le panneau de commande pour éviter tout risque de blessure lors de l'utilisation du tiroir à ouverture automatique.
- Ne laissez pas les enfants jouer avec le compartiment intérieur du tiroir ou grimper à l'intérieur.
- N'utilisez pas la fonction de soulèvement automatique lorsque vous repliez le couvercle arrière du tiroir arrière.
- Lorsque le tiroir est ouvert, ne placez pas votre main dans les espaces libres situés sur les côtés ou à l'arrière du tiroir.
- Éloignez vos pieds du tiroir du bas lorsque vous utilisez la fonction d'ouverture automatique.
- Mettez le réfrigérateur hors tension avant de nettoyer le compartiment du tiroir inférieur.
- Le dispositif de soulèvement automatique est lourd, alors retirez-le avec les deux mains.
- Assurez-vous de ne pas déverrouiller le bouton de verrouillage du dispositif de soulèvement automatique. Vous pourriez activer l'appareil, le déplier et l'endommager.

### ENTRETIEN

- N'utilisez pas de séchoir à cheveux pour sécher l'intérieur de l'appareil.
- N'allumez pas de bougie pour dissiper les odeurs à l'intérieur de l'appareil.
- Si une fuite de frigorigène survient, éloignez les objets inflammables de l'appareil. Assurez-vous que les lieux sont bien ventilés et contactez un centre de services autorisé.
- Éloignez du réfrigérateur toutes les matières et vapeurs inflammables comme l'essence.
- Cet appareil peut être utilisé par des enfants âgés de huit ans et plus, des personnes avec des capacités physiques, sensorielles ou mentales réduites ou des personnes qui ont un manque de connaissances et d'expérience s'ils ont été supervisés ou s'ils ont reçu des instructions pour utiliser l'appareil de façon sécuritaire et s'ils comprennent les risques associés. Les enfants ne devraient pas jouer avec l'appareil. Le nettoyage et l'entretien de l'appareil ne devraient pas être effectués par des enfants laissés sans surveillance.

## 6 CONSIGNES DE SÉCURITÉ

---

- Débranchez l'appareil de la fiche d'alimentation avant de le nettoyer ou de le réparer.
- L'éclairage à l'intérieur du réfrigérateur est un éclairage à DEL; son entretien doit être réalisé par un technicien qualifié.
- Débranchez l'appareil de la fiche d'alimentation immédiatement si une panne de courant ou un orage survient.
- Éteignez l'alimentation de l'appareil si de l'eau ou de la poussière pénètre à l'intérieur de celui-ci. Appelez un agent du centre de services.
- Ne placez pas de contenants en verre ni de boissons gazeuses dans le congélateur. Le contenu liquide peut prendre de l'expansion lorsqu'il est congelé, endommager le contenant et causer des blessures.
- N'entrez pas, ne démontez pas et ne réparez pas l'appareil vous-même, et ne laissez pas un employé non qualifié le faire.
- Ne pas utiliser ni mettre des substances inflammables (produits chimiques, médicaments, cosmétiques, etc.) près du réfrigérateur et ne pas les stocker à l'intérieur du réfrigérateur. Ne pas placer le réfrigérateur à proximité de gaz inflammables.

### MISE AU REBUT

- Les appareils abandonnés sont dangereux, même si cette situation ne dure que quelques jours. Lorsque vous voulez mettre l'appareil au rebut, retirez les matériaux d'emballage des portes ou retirez les portes en laissant les tablettes en place afin que les enfants ne puissent pas grimper facilement à l'intérieur de l'appareil.
- Si vous souhaitez mettre l'appareil au rebut, assurez-vous que le frigorigène a été retiré et qu'il sera éliminé de façon adéquate par un employé d'un centre de services autorisé. Si vous êtes responsable d'une fuite de frigorigène, vous pourriez devoir payer une amende ou vous pourriez être emprisonné en vertu des lois environnementales applicables.

### CONSIGNES DE MISE À LA TERRE

- La connexion incorrecte du conducteur pour relier les appareils à la terre peut créer un risque de décharge électrique. Vérifiez avec un électricien compétent ou un personnel de service si vous n'êtes pas certain que l'appareil est correctement mis à la terre. Ne modifiez pas la fiche fournie avec l'appareil; si elle ne rentre pas dans la prise, faites installer une prise appropriée par un électricien compétent.
- Assurez-vous qu'un électricien qualifié examine la prise de courant murale et le câblage, et qu'il confirme que la mise à la terre est adéquate.
- Ne débranchez jamais l'appareil en tirant sur le cordon d'alimentation. Tenez toujours la fiche fermement pour la retirer de la prise. Le non-respect de cette consigne peut endommager le cordon d'alimentation, ce qui peut causer un incendie ou entraîner une décharge électrique.



### MISES EN GARDE

---

**Pour réduire les risques de blessures mineures, de pannes ou de dommages causés à l'appareil ou à la propriété lors de l'utilisation de l'appareil, prenez les précautions élémentaires, y compris les suivantes :**



## INSTALLATION

- N'installez pas l'appareil à un endroit à partir duquel il risque de tomber.
- L'appareil doit être installé correctement, conformément aux instructions d'installation.

## FONCTIONNEMENT

- N'utilisez pas d'aérosols à proximité de l'appareil.
- L'appareil est conçu pour être utilisé seulement à des fins domestiques et à d'autres fins de ce type.
- N'appliquez pas une force excessive et ne frappez pas sur toute surface de verre. Ne touchez pas les surfaces de verre si elles sont fissurées ou endommagées.
- Ne placez pas trop d'articles ou des articles trop rapprochés les uns des autres dans les balconnets. Cela pourrait endommager les balconnets ou causer des blessures aux utilisateurs si les articles sont retirés des balconnets avec force.
- Ne placez pas une quantité excessive d'aliments dans l'appareil. Cela pourrait causer des blessures aux utilisateurs ou des dommages matériels.

## Entreposage du vin

- Ouvrez doucement les porte-bouteilles. Si vous les secouez, les bouteilles pourraient tomber.
- Seules les bouteilles de vin doivent être conservées dans le compartiment de stockage du vin. La température y est trop élevée pour conserver en toute sécurité les aliments réfrigérés.

## ENTRETIEN

- N'utilisez pas de puissants détergents comme de la cire ou des diluants pour nettoyer l'appareil. Nettoyez-le à l'aide d'un linge doux.
- Retirez les corps étrangers (comme la poussière et l'eau) des zones de contact et des broches de la fiche d'alimentation. N'utilisez pas de linge mouillé ou humide pour nettoyer la fiche.
- Ne vaporisez pas d'eau directement sur les surfaces intérieures ou extérieures de l'appareil.
- Ne nettoyez pas les tablettes ou les couvercles en verre avec de l'eau chaude lorsqu'ils sont froids. Une exposition à un changement brusque de température peut les endommager.



Cet appareil contient une petite quantité de réfrigérant isobutane (R600a); qui est combustible. Lors du transport et de l'installation de l'appareil, veillez à ce qu'aucune partie du circuit frigorifique ne soit endommagée. En cas de fuite du réfrigérant, celui-ci pourrait s'enflammer ou provoquer une blessure aux yeux. Si une fuite est détectée, éloignez les flammes nues ou les sources potentielles d'inflammation et aérez la pièce dans laquelle l'appareil se trouve pendant plusieurs minutes.

Afin d'éviter la formation d'un mélange d'air et de gaz inflammable en cas de fuite dans le circuit frigorifique, la taille de la pièce dans laquelle l'appareil est utilisé est déterminée selon la quantité de réfrigérant utilisée. La pièce doit avoir une taille de 10,8 pi (1 m) pour chaque 8 g de réfrigérant R600a dans l'appareil. La quantité de réfrigérant qui se trouve dans votre appareil est indiquée sur la plaque d'identification située à l'intérieur de celui-ci. Ne mettez jamais en marche un appareil qui présente des signes de dommages. En cas de doute, consultez votre revendeur.

# GARDEZ CES CONSIGNES

# APERÇU DU PRODUIT

## Caractéristiques du produit

Les illustrations contenues dans ce manuel peuvent être différentes des composants et accessoires réels, et ceux-ci peuvent être modifiés sans préavis par le fabricant dans le but d'améliorer le produit.

## Extérieur

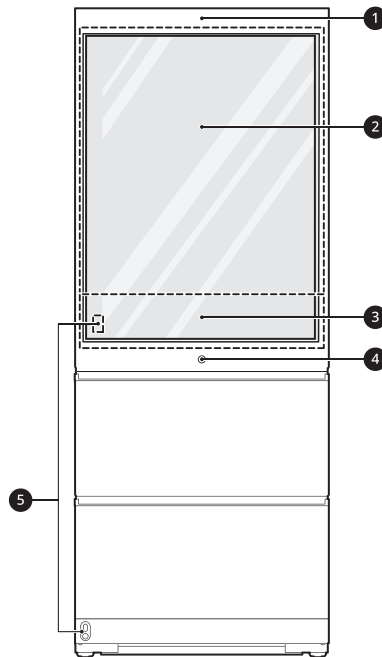

### ❶ Appareil d'assistance vocale

Un appareil d'assistance vocale est intégré à la porte.

### ❷ Porte InstaView

L'élégant panneau de verre teinté s'illumine en donnant deux coups brefs; vous pouvez donc voir à l'intérieur du compartiment facile d'accès sans jamais ouvrir la porte.

### ❸ Panneau de contrôle

Indique les commandes de température du vin, du réfrigérateur et du congélateur.

### ❹ Bouton du tiroir coulissant inférieur

Lorsque vous appuyez sur le bouton, le tiroir inférieur s'ouvre automatiquement et le compartiment intérieur se soulève pour en faciliter l'accès.

### ❺ Capteurs d'ouverture de porte automatique

Lorsque vous vous placez à une distance suffisamment proche de l'avant de l'appareil, **DOOR OPEN** apparaît sur le sol. Faites passer votre pied au-dessus des mots sur le sol pour ouvrir automatiquement la porte de stockage du vin.

## Intérieur

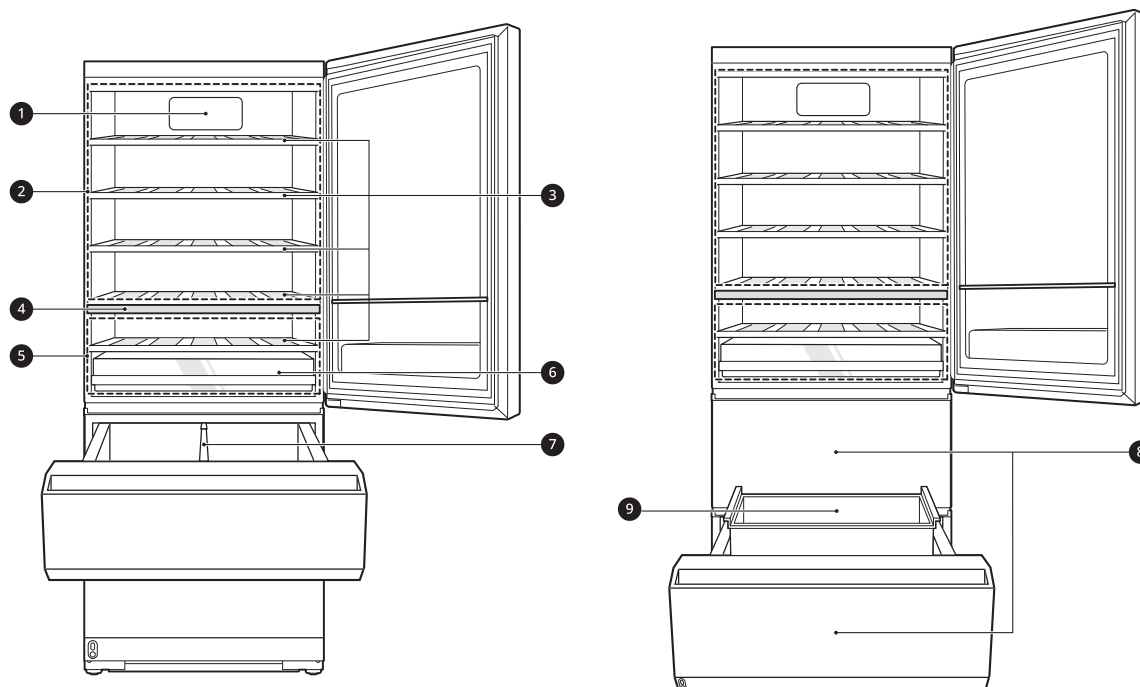

**1 Filtre à air frais**

Cela réduit les odeurs à l'intérieur du compartiment à vin.

**2 Zone supérieure**

Permet de ranger les bouteilles de vin rouge.

**3 Tablette de rangement**

Rangez les bouteilles de vin à l'horizontale pour un entreposage à long terme optimal.

**4 Diviseur de zones**

Aide à maintenir la distinction entre les zones de températures.

**5 Zone inférieure**

Permet de ranger les bouteilles de vin blanc et de champagne.

**6 tiroir à champagne**

Permet de ranger les bouteilles de champagne. Avant d'entreposer le champagne, activez la fonction champagne sur le panneau de commande.

**7 Diviseur Durabase**

Permet de ranger les articles de grande dimension.

## 10 APERÇU DU PRODUIT

### 8 Tiroir du milieu et du bas

Les deux tiroirs peuvent être réglés en mode Réfrigérateur ou Congélateur, et ils doivent utiliser le même mode.

- Pour ranger les aliments frais, appuyez sur le bouton **Refrigerator Drawer** pendant au moins une seconde.
- Pour ranger les aliments congelés, appuyez sur le bouton **Freezer Drawer** pendant au moins une seconde.

#### MISES EN GARDE

- Videz les deux tiroirs avant de passer du mode Congélateur au mode Réfrigérateur ou vice versa.
- Si vous changez le mode alors que des aliments se trouvent dans le tiroir, ceux-ci pourraient être gâtés.

### 9 Compartiment intérieur

Se relève pendant le soulèvement automatique.

## CARACTÉRISTIQUES DU PRODUIT

L'aspect et les caractéristiques énumérés dans le présent manuel peuvent varier en raison des constantes améliorations apportées au produit.

**Alimentation:** 115 V, 60 Hz

<b>Modèle</b>	<b>URETC1408N</b>
<b>Description</b>	Cave à vin
<b>Poids net</b>	386 lb (175 kg)

# INSTALLATION

## Aperçu de l'installation

Veillez d'abord lire ces instructions d'installation après l'achat de ce produit ou son déplacement dans un autre lieu.

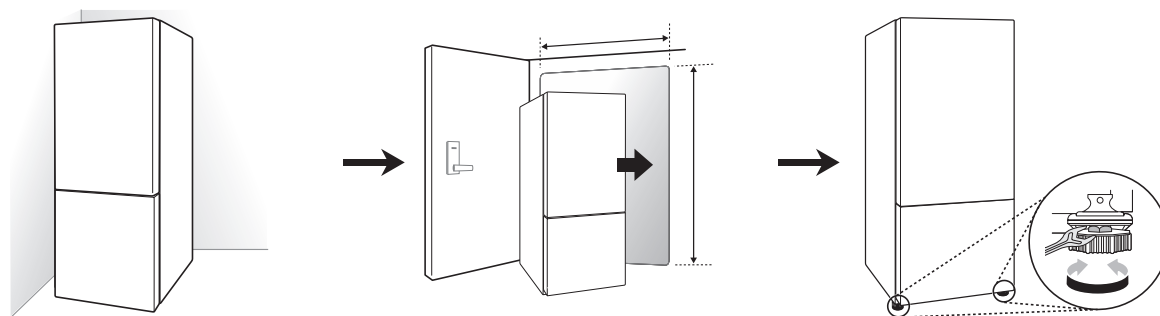

Déballage du réfrigérateur

Choix de l'emplacement adéquat

Nivellement et alignement de la porte

FRANÇAIS

## Déballage du réfrigérateur

### ⚠ AVERTISSEMENTS

- Au moins deux personnes sont nécessaires pour déplacer et installer le réfrigérateur. Le non-respect de cette consigne pourrait entraîner des blessures, notamment au dos.
- Le réfrigérateur est lourd. Protégez le plancher lors du déplacement du réfrigérateur pour le nettoyage ou l'entretien. Déplacez toujours votre réfrigérateur en position verticale. Ne remuez pas le réfrigérateur et ne le déplacez pas en l'appuyant sur ses coins, car cela pourrait endommager le plancher.
- Éloignez du réfrigérateur toutes les matières et vapeurs inflammables comme l'essence. Le non-respect de cette consigne peut provoquer un incendie, une explosion ou la mort.

- Pour supprimer des résidus de ruban adhésif ou de colle, frottez vigoureusement la surface avec le pouce. Les résidus de ruban adhésif ou de colle peuvent également être enlevés en frottant une petite quantité de savon à vaisselle liquide sur l'adhésif avec les doigts. Essuyez avec de l'eau chaude, puis séchez.
- N'utilisez pas d'instruments tranchants, d'alcool à friction, de liquides inflammables ou de nettoyants abrasifs pour enlever du ruban adhésif ou de la colle. Ces produits peuvent endommager la surface de votre réfrigérateur.
- Réinstallez ou ajustez les étagères à votre guise. Les étagères des réfrigérateurs sont installées de façon à faciliter le transport. Réinstallez les étagères selon vos besoins de rangement.

### REMARQUE

- Retirez le ruban adhésif et les étiquettes temporaires de votre réfrigérateur avant l'utilisation. N'enlevez pas les étiquettes d'avertissement, l'étiquette du numéro de modèle et de série ou la fiche technique qui se trouve sous l'avant du réfrigérateur.

## Choix de l'emplacement adéquat

### Électricité

Le réfrigérateur doit être branché sur sa propre prise de courant mise à la terre, dont la valeur nominale est d'au moins 115 volts, de 60 Hz c.a. et de 15 ampères.



### AVERTISSEMENTS

- En branchant d'autres électroménagers sur la prise électrique du réfrigérateur, vous risquez de surcharger les circuits électriques et de provoquer un incendie.
- Pour réduire le risque de choc électrique, ne pas installer le réfrigérateur dans un endroit mouillé ou humide.

### Plancher

Pour éviter le bruit et les vibrations, l'appareil doit être installé et mis à niveau sur un plancher stable. Au besoin, ajustez les pieds de nivellement pour compenser les inégalités du sol.

### REMARQUE

- L'installation sur des tapis, des surfaces molles, une plate-forme ou une structure faiblement soutenue n'est pas conseillée.

### Température ambiante

Installez cet appareil dans un endroit où la température est comprise entre 10 °C (50 °F) et 35 °C (95 °F).

Si la température autour de l'appareil est trop basse ou trop élevée, la capacité de refroidissement peut être affectée.

## Dimensions et dégagements

- Vérifiez les dimensions de l'appareil et celles des ouvertures et des portes par lesquelles il passera lors de son installation afin de vous assurer qu'il y a suffisamment d'espace pour le déplacer.
- L'endroit choisi pour installer le réfrigérateur doit offrir assez d'espace derrière celui-ci pour assurer une ventilation et des branchements adéquats, et suffisamment d'espace à l'avant pour ouvrir les portes.
- Une trop faible distance par rapport aux objets environnants peut réduire la capacité de congélation et augmenter la consommation d'électricité.

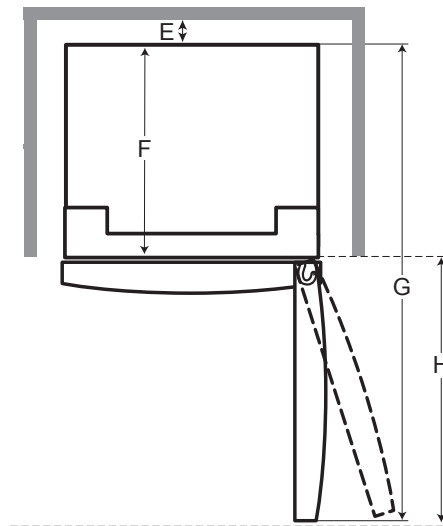
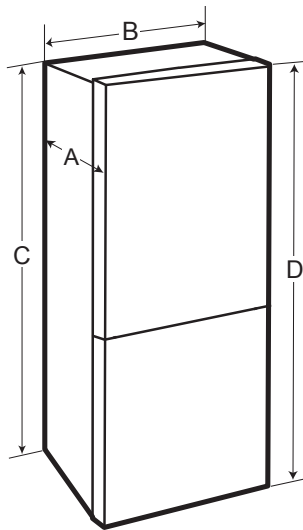

-	Liste	URETC1408N
A	Profondeur	28 15/16 po (735 mm)
B	Largeur	27 9/16 po (700 mm)
C	Hauteur jusqu'au-dessus de la caisse	69 1/16 po (1753 mm)
D	Hauteur jusqu'au-dessus de la charnière	70 5/8 po (1793 mm)
E	Espace libre à l'arrière	2 po (50 mm)
F	Profondeur sans la porte	24 15/16 po (633 mm)
G	Profondeur (au total, avec la porte ouverte à 90°)	53 3/16 po (1350 mm)
H	Espace libre à l'avant	25 5/8 po (727 mm)

## Nivellement

Votre réfrigérateur a deux pieds de nivellement à l'avant. Ajustez les pieds pour modifier l'inclinaison de l'avant vers l'arrière ou de gauche à droite. Si votre réfrigérateur semble instable ou que la porte est difficile à fermer, ajustez l'inclinaison du réfrigérateur en suivant les instructions ci-dessous :

- 1 Ouvrez le tiroir inférieur et retirez le couvercle de l'appareil.

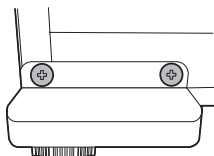

- 2 Tournez le pied de nivellement vers la gauche pour soulever ce côté du réfrigérateur ou vers la droite pour l'abaisser. Il est possible que vous ayez à tourner plusieurs fois le pied de nivellement pour ajuster l'inclinaison du réfrigérateur.
- 3 Ouvrez la porte et les tiroirs, puis vérifiez qu'ils se ferment facilement. Si ce n'est pas le cas, inclinez le réfrigérateur un peu plus vers l'arrière en tournant les deux pieds de nivellement vers la gauche. Cela peut prendre plusieurs tours supplémentaires, et assurez-vous de tourner les deux pieds de nivellement à la même fréquence.
- 4 Une fois le réfrigérateur au niveau, ouvrez le tiroir inférieur et réassemblez le couvercle.

## Mise en marche

- Après l'installation, branchez le cordon d'alimentation du réfrigérateur dans une prise à 3 broches mise à la terre et poussez le réfrigérateur dans sa position finale.

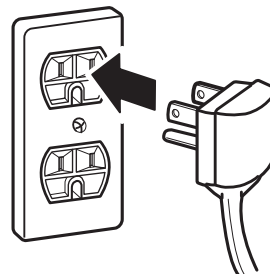

### ⚠ MISES EN GARDE

- Branchez-le à une prise de puissance nominale.
- Assurez-vous qu'un électricien qualifié examine la prise de courant murale et le câblage, et qu'il confirme que la mise à la terre est adéquate.
- Ne coupez pas et n'endommagez pas la borne de terre de la prise de courant.

## Choix de l'emplacement du réfrigérateur

- Disposez le réfrigérateur de sorte qu'il ne vibre pas contre les surfaces adjacentes ou contre le mur. Veillez à laisser un espace libre d'au moins 2 po derrière le réfrigérateur pour que l'air puisse circuler librement.



# FONCTIONNEMENT

## Avant l'utilisation

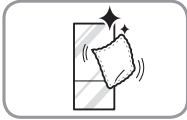

### Nettoyez le réfrigérateur.

Nettoyez le réfrigérateur à fond et enlevez toute la poussière qui s'est accumulée pendant le transport.

### ⚠ MISES EN GARDE

- Ne grattez pas le réfrigérateur avec un objet pointu et n'utilisez pas de détergent qui contient de l'alcool, du liquide inflammable ou une substance abrasive pour retirer le ruban adhésif ou la colle du réfrigérateur. Enlevez les résidus de colle en les essuyant avec votre pouce ou du détergent à vaisselle.
- Ne retirez pas l'étiquette du numéro de modèle ou de série ou les informations techniques sur la surface arrière du réfrigérateur.

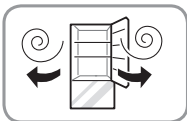

### Ouvrez les portes du réfrigérateur pour aérer l'intérieur.

L'intérieur du réfrigérateur peut dégager une odeur de plastique au début. Retirez tout ruban adhésif de l'intérieur du réfrigérateur et ouvrez les portes du réfrigérateur à des fins de ventilation.

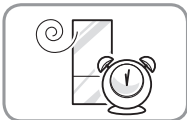

### Attendez que le réfrigérateur refroidisse.

Laissez votre réfrigérateur en marche de deux à trois heures au moins avant d'y mettre des aliments. Vérifiez le flux d'air froid dans le compartiment du congélateur pour assurer un refroidissement correct.

### ⚠ MISES EN GARDE

- Attendez que les aliments aient refroidi avant de les placer dans le réfrigérateur, sinon ils pourraient se gâter ou laisser une mauvaise odeur tenace à l'intérieur du réfrigérateur.

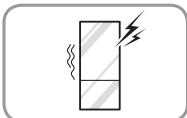

### Le réfrigérateur émet un bruit fort après la mise en marche initiale.

C'est normal. Le volume diminue à mesure que la température baisse.

## Panneau de contrôle

Le panneau de commande peut différer d'un modèle à l'autre.

### Caractéristiques du panneau de commande

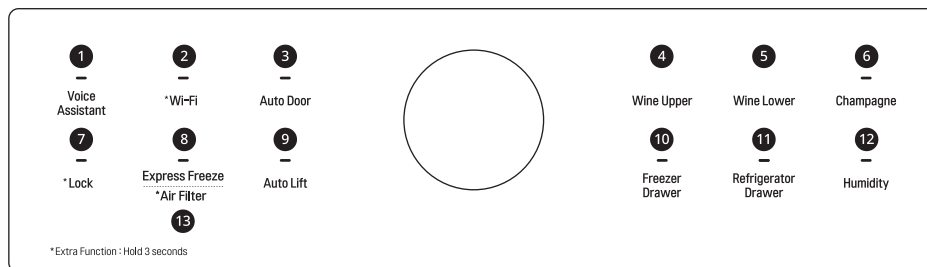

#### 1 Voice Assistant

Permet de modifier les paramètres de l'assistant vocal. Cette touche permet de connecter l'appareil à un réseau **Wi-Fi** domestique. Reportez-vous à la section **FONCTIONS INTELLIGENTES** pour obtenir des renseignements sur la configuration initiale de l'application **LG ThinQ**.

#### 2 Wi-Fi

Le bouton **Wi-Fi**, utilisé avec l'application **LG ThinQ**, permet de connecter le réfrigérateur à un réseau **Wi-Fi** domestique. Reportez-vous à la section Fonctions intelligentes pour obtenir des informations sur la configuration initiale de l'application.

L'icône vous permet de vérifier l'état de connexion au réseau du réfrigérateur. Lorsque le réfrigérateur est connecté au réseau Wi-Fi, l'icône est allumée.

Appuyez sur la touche **Wi-Fi** et maintenez-la enfoncée pendant trois secondes pour établir la connexion au réseau. L'icône clignote lorsque la connexion est en cours, et s'allume lorsque la connexion a été établie avec succès.

#### 3 Auto Door

La porte du compartiment à vin s'ouvre automatiquement si vous placez votre pied à proximité du capteur de mouvement qui se trouve au bas de la porte. Il s'agit d'une fonction pratique lorsque vos deux mains sont pleines et que vous devez ouvrir la porte du compartiment à vin. Pour régler la fonction d'ouverture automatique de la porte, appuyez plusieurs fois sur le bouton pour basculer entre les réglages ON (activé), Sound Off (son désactivé) et OFF (désactivé).

#### Utilisation de la fonction d'ouverture automatique de la porte

- 1 Lorsque la fonction d'ouverture automatique de la porte est activée, le texte s'affiche au sol, à proximité du capteur de mouvement.

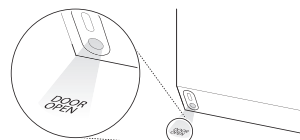

- 2 Faites passer un pied devant le capteur de mouvement, puis appuyez sur le texte affiché. La porte du compartiment à vin s'ouvrira. Si elle s'ouvre à moins de 20 degrés environ et que vous ne l'ouvrez pas davantage, elle se refermera automatiquement après trois secondes.

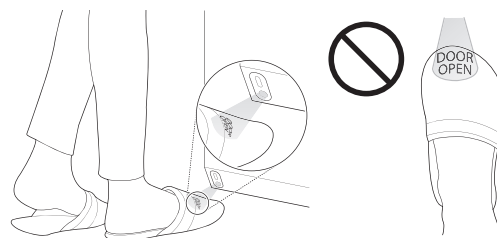

#### REMARQUE

Faites passer votre pied assez près du capteur pour que le texte apparaisse sur le dessus de votre pied, et pas seulement sur les orteils.

## MISES EN GARDE

Vous pourriez souhaiter désactiver la fonction d'ouverture automatique de la porte si vous avez de jeunes enfants ou si des personnes ayant des capacités physiques, sensorielles ou mentales réduites se trouvent dans la maison. Ces personnes pourraient se blesser si la porte s'ouvre de façon inattendue alors qu'elles sont à proximité.

### REMARQUE

- Il est possible que le texte affiché ne soit pas lisible sur certains revêtements de sol, mais cela n'affectera pas le rendement de la fonction d'ouverture automatique de la porte.
- Si le revêtement de sol est très réfléchissant (métal, tuiles de verre), le capteur de mouvement pourrait mal fonctionner. La fonction d'ouverture automatique de la porte pourrait ne pas fonctionner correctement.
- Les objets réfléchissants qui se trouvent devant le capteur de mouvement pourraient provoquer l'affichage du texte, mais ce dernier disparaîtra si aucun mouvement n'est détecté.
- Si un animal de compagnie passe sous le capteur lorsqu'une personne se tient devant le produit, la fonction d'ouverture automatique de la porte pourrait se déclencher.

#### 4 Wine Upper

Indique la température de la partie supérieure du réfrigérateur en Celsius (°C) ou en Fahrenheit (°F).

La température par défaut est de 13 °C (55 °F). Appuyez sur le bouton **Wine Upper** à plusieurs reprises pour sélectionner une nouvelle température entre 11 °C et 18 °C (entre 52 °F et 64 °F).

#### 5 Wine Lower

Indique la température de la partie inférieure du réfrigérateur en Celsius (°C) ou en Fahrenheit (°F).

La température par défaut est de 8 °C (46 °F). Appuyez sur le bouton **Wine Lower** à plusieurs reprises pour sélectionner une nouvelle température entre 5 °C et 11 °C (entre 41 °F et 52 °F).

#### 6 Champagne

Appuyez plusieurs fois sur le bouton **Champagne** pour activer ou désactiver cette fonction. Par défaut, la fonction est désactivée.

### REMARQUE

- Si vous désactivez cette fonction, la température à l'intérieur du tiroir à champagne sera la même que celle du compartiment à vin inférieur.

#### 7 Lock

La fonction de verrouillage désactive toutes les autres touches de l'écran.

- Lorsque le courant est branché au réfrigérateur pour la première fois, la fonction de verrouillage est désactivée.
- Pour verrouiller les boutons du panneau de commande, maintenez enfoncé le bouton **Lock** jusqu'à ce que l'icône apparaisse, ce qui indique que la fonction est activée.
- Pour désactiver la fonction, maintenez enfoncé le bouton **Lock** pendant environ trois secondes.

#### 8 Express Freeze

Cette fonction accroît les capacités de congélation.

- Pour l'activer, appuyez sur la touche **Express Freeze** jusqu'à ce que le voyant à DEL s'allume sur le panneau de commande.
- La fonctionnalité reste activée pendant environ 24 heures, puis s'éteint automatiquement.
- Désactivez la fonctionnalité manuellement en appuyant sur la touche jusqu'à ce que le voyant à DEL s'éteigne.

### 9 Auto Lift

Lorsque la fonction **Auto Lift** (soulèvement automatique) est activée, appuyez sur le bouton du tiroir coulissant inférieur pour l'ouvrir automatiquement; cela soulèvera également le compartiment intérieur afin d'en faciliter l'accès.

Pour abaisser automatiquement le compartiment intérieur et fermer le tiroir, appuyez de nouveau sur le bouton du tiroir coulissant inférieur.

#### Réglage de la fonction Auto Lift

Appuyez plusieurs fois sur le bouton **Auto Lift** pour basculer entre **Off** → **Sound On** → **Sound Off** → **Auto Drawer Opening Only**.

Le réglage est indiqué par l'icône affichée à l'écran.

- Off : Le tiroir doit être ouvert manuellement et la fonction de soulèvement automatique est désactivée.
- Sound On : Un son se fait entendre, le tiroir s'ouvre automatiquement et le compartiment intérieur se soulève.
- Sound Off : Le tiroir s'ouvre automatiquement sans bruit et le compartiment intérieur se soulève.
- Auto Drawer Opening Only : Le tiroir s'ouvre automatiquement sans bruit, mais le compartiment intérieur ne se soulève pas.



#### Utilisation de la fonction Auto Lift

- 1 Appuyez sur le bouton **Auto Lift** pour activer cette fonction.
- 2 Appuyez sur le bouton ② du tiroir coulissant inférieur. Ce dernier s'ouvre automatiquement et le compartiment intérieur se soulève.

- Lorsque le capteur d'ouverture de porte automatique ① détecte un mouvement devant le réfrigérateur, le bouton ② du tiroir coulissant inférieur s'allume. S'il ne s'allume pas, rapprochez-vous du réfrigérateur pour déclencher le capteur.



- 3 Pour abaisser automatiquement le compartiment intérieur et fermer le tiroir, appuyez sur le bouton ② du tiroir coulissant inférieur.

#### REMARQUE

- Lorsque la fonction de soulèvement automatique est désactivée dans le panneau de commande :
  - Se tenir devant le réfrigérateur n'activera pas le voyant autour du bouton du tiroir coulissant inférieur.
  - Lorsque vous enfoncez le bouton du tiroir coulissant inférieur, le voyant clignote trois fois.
- Lorsque la fonction de soulèvement automatique est activée dans le panneau de commande :
  - Si le fait d'appuyer sur le bouton du tiroir coulissant inférieur ne ferme pas ce dernier, ouvrez le tiroir du milieu ou fermez manuellement le tiroir inférieur.
  - Si le fait d'appuyer sur le bouton du tiroir coulissant inférieur n'ouvre pas ce dernier, son ouverture manuelle entraînera le soulèvement du compartiment intérieur.
  - La fonction de soulèvement automatique ne fonctionne pas lorsque le tiroir du milieu est ouvert.

### 10 Freezer Drawer

Indique la température réglée des tiroirs en Celsius (°C) ou en Fahrenheit (°F). La température par défaut du congélateur est de -18 °C (0 °F). Appuyez plusieurs fois sur le bouton **Freezer Drawer** pour sélectionner une nouvelle température comprise entre -23 °C et -15 °C (entre -7 °F et 5 °F).

### Réglage des tiroirs en mode Congélateur

Pour régler les tiroirs en mode Congélateur, appuyez sur le bouton **Freezer Drawer** et maintenez-le enfoncé pendant environ une seconde.

#### 11 Refrigerator Drawer

Indique la température réglée des tiroirs en Celsius (°C) ou en Fahrenheit (°F). La température par défaut du réfrigérateur est de 3 °C (37 °F). Appuyez plusieurs fois sur le bouton **Refrigerator Drawer** pour sélectionner une nouvelle température comprise entre 1 °C et 7 °C (entre 33 °F et 43 °F).

### Réglage des tiroirs en mode Réfrigérateur

Pour régler les tiroirs en mode Réfrigérateur, appuyez sur le bouton **Refrigerator Drawer** et maintenez-le enfoncé pendant environ une seconde.

#### REMARQUE

- La température affichée est la température cible, et non la température réelle du réfrigérateur. La température réelle dépend des aliments stockés dans le réfrigérateur.

#### 12 Humidity

Appuyez sur le bouton **Humidity** pour accroître l'humidité dans toutes les zones de températures.

#### 13 Air Filter

Remplacez le filtre à air frais si l'icône est allumée. Après l'avoir remplacé, maintenez enfoncée le bouton **Air Filter** pendant trois secondes pour éteindre la lumière de l'icône. Il est recommandé de changer le filtre à air environ tous les six mois.

#### REMARQUE

Mode Présentation (pour une utilisation en magasin uniquement)

- Le mode Présentation désactive tout refroidissement dans les compartiments du réfrigérateur et du congélateur afin de conserver l'énergie lors de la présentation en magasin. Lorsque ce mode est activé, **Demo Mode** s'affiche sur le panneau de commande pendant environ 5 secondes.

Pour désactiver ou activer :-

- En laissant une des portes du réfrigérateur ouverte, appuyez 3 fois de suite sur le bouton **Express Freeze** tout en appuyant sur le bouton **Refrigerator Drawer**. Le panneau de commande émet un signal sonore et les réglages de température s'affichent pour confirmer que le mode Présentation est désactivé. Utilisez la même procédure pour activer le mode Présentation.

## Mode Sabbat

### Utilisation du mode Sabbat

Le mode Sabbat est utilisé lors du Sabbat juif et des jours fériés.

- 1 Pour activer le mode Sabbat, fermez toutes les porte et tous les tiroirs.
- 2 Touchez l'écran pour l'activer, puis appuyez simultanément sur les boutons **Wi-Fi** et **Freezer Drawer** pendant trois secondes ou jusqu'à ce que les deux voyants à DEL s'allument.

### MISES EN GARDE

- Si vous ouvrez le tiroir inférieur alors que le réfrigérateur passe du mode Sabbat au mode de fonctionnement normal, le tiroir se fermera automatiquement.

#### REMARQUE

- Le mode Sabbat s'éteint automatiquement après 96 heures.
- Pour désactiver le mode Sabbat manuellement, appuyez simultanément sur les boutons **Wi-Fi** et **Freezer Drawer** et maintenez-les enfoncés pendant trois secondes.
- Une fois activé, le mode Sabbat est maintenu même après une panne de courant.
- Le mode Sabbat désactive automatiquement l'alarme, le soulèvement automatique, la porte InstaView et l'ouverture automatique de la porte.
- Vous entendrez peut-être un clic lorsque le réfrigérateur passera du mode Sabbat au mode de fonctionnement normal. Ce bruit est normal pendant la vérification du fonctionnement.
- Vous pouvez activer ou désactiver le mode Sabbat et définir le calendrier pour l'activation du mode au moyen de l'application **LG ThinQ**. Avant d'activer ce mode, fermez la porte et les tiroirs.

## Conservation du vin

### ⚠ MISES EN GARDE

- Ne placez pas les articles trop rapprochés les uns des autres ou ne surchargez pas les tablettes. Cela pourrait endommager les tablettes ou causer des blessures corporelles si les articles sont retirés des tablettes avec force.

### REMARQUE

- Si vous quittez votre domicile pendant une courte période de temps, pour des vacances, par exemple, le réfrigérateur devrait rester allumé.
- Si vous laissez le réfrigérateur éteint pendant une période prolongée, videz-le de tout son contenu et débranchez-le. Nettoyez l'intérieur et laissez la porte ainsi que les tiroirs ouverts pour empêcher les moisissures de se développer dans le réfrigérateur.
- Si le réfrigérateur est installé dans un endroit chaud et humide, l'ouverture fréquente de la porte peut provoquer de la condensation. Essuyez la condensation avec un chiffon propre ou un essuie-tout.
- Si la porte du réfrigérateur est ouverte ou fermée trop souvent, l'air chaud peut pénétrer dans le réfrigérateur et élever sa température. Cela peut aussi accroître le coût de fonctionnement de l'appareil et réduire la durée de conservation du vin.
- N'installez pas le cellier près de sources de chaleur ou dans un endroit où il serait exposé à la lumière directe du soleil.

### Température de service

Si vous prévoyez servir un vin d'ici quelques semaines, vous voudrez peut-être faire passer la température d'une zone du réfrigérateur à la température de service recommandée pour ce vin. Cette température ne convient pas à la préservation de la qualité du vin à long terme, mais vous permettra de servir le vin sans devoir le rafraîchir ou le laisser reposer à la température ambiante afin qu'il atteigne la température de service recommandée. Servez les vins conservés à la température de service dans un délai de quelques mois. Consultez l'étiquette sur la bouteille ou un guide spécialisé pour connaître la température de service recommandée.

**6 °C à 10 °C (41 °F à 45 °F) – Champagne non millésimé et vins mousseux**

Cava, asti, prosecco, sekt

**6 °C à 8 °C (43 °F à 46 °F) – Vins blancs sucrés**

**7 °C à 10 °C (45 °F à 50 °F) – Champagne millésimé, vins blancs légers et rosés**

Muscat, rosé, riesling, pinot grigio, sauvignon blanc, sémillon

**10 °C à 13 °C (50 °F à 55 °F) – Vins blancs corsés et vins rouges légers**

Chardonnay, viognier, bourgogne blanc, chablis, pinot noir, beaujolais, barbera, grenache

**12 °C à 16 °C (54 °F à 61 °F) – Porto tawny**

**15 °C à 18 °C (58 °F à 64 °F) – Vins rouges mi-corsés ou corsés, vins rouges vieilliss**

Zinfandel, chianti, bourgogne rouge, cabernet sauvignon, merlot, malbec, shiraz, syrah, bordeaux

**18 °C à 20 °C (64 °F à 68 °F) – Porto millésimé**

### Capacité de stockage

Le compartiment de stockage du vin de cet appareil a été conçu pour conserver uniquement du vin; il n'est pas recommandé d'y conserver d'autres alcools ou boissons.

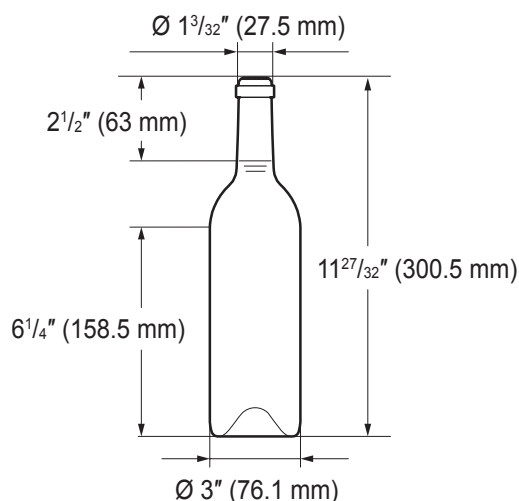

**REMARQUE**

Pour un rangement plus sécuritaire, placez en alternance l'avant et l'arrière des bouteilles sur les tablettes.

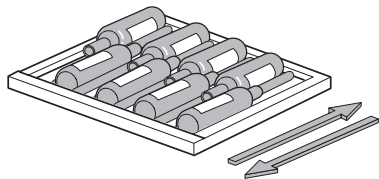
**Conservation du champagne**

Le tiroir peut contenir jusqu'à 6 bouteilles.

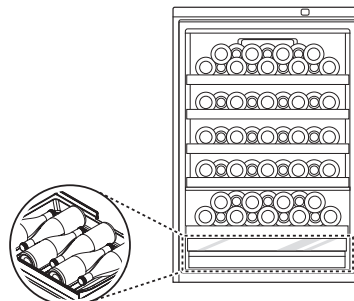
**Conservation du vin rouge**

La tablette supérieure peut contenir jusqu'à 16 bouteilles. Les autres tablettes peuvent contenir jusqu'à 9 bouteilles chacune.

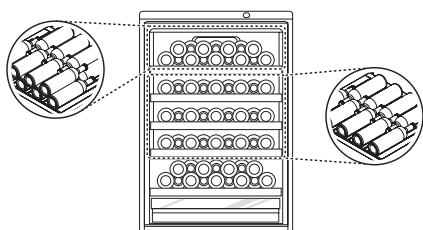
**Conservation du vin blanc**

La tablette peut contenir jusqu'à 16 bouteilles.

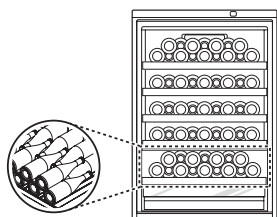
**Tablettes de rangement**

Les tablettes coulissantes facilitent l'organisation des bouteilles et leur accès.

**⚠ MISES EN GARDE**

- Les tablettes sont lourdes. Utilisez toujours vos deux mains lorsque vous enlevez ou assemblez les tablettes afin d'éviter tout dommage ou toute blessure. Videz toujours les tablettes avant de les enlever.
- Ouvrez toujours complètement la porte avant d'enlever ou d'assembler les tablettes.
- Comme le bois utilisé pour fabriquer les tablettes est un produit naturel, il peut présenter des nœuds, et sa couleur et son grain peuvent varier.
- En raison de la nature du bois, le vin et les autres liquides renversés peuvent tacher ou décolorer les tablettes.

## Démontage et assemblage des porte-bouteilles de vin rouge

- 1 Pour démonter, soulevez l'avant de la tablette afin de dégager ses crochets, puis soulevez-la par l'arrière.

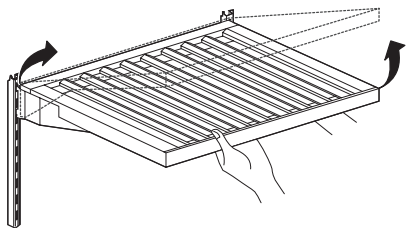

- 2 Pour assembler, faites basculer l'avant de l'étagère vers le haut et guidez les crochets de l'étagère dans les fentes à la hauteur désirée.

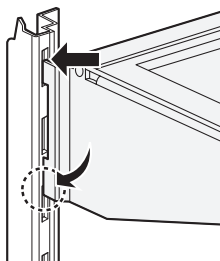

### REMARQUE

- Des corps étrangers et de la saleté se trouvant entre la tablette et la paroi du cadre intérieur pourraient empêcher l'éclairage de la tablette de s'allumer.

## Données techniques de transfert de puissance sans fil ①

Fréquence	350 kHz $\pm$ 20 kHz
Tension nominale	12 V c.c.
Puissance délivrée	Inférieure ou égale à 1,2 W par tablette
Mode de transmission	Induction électromagnétique

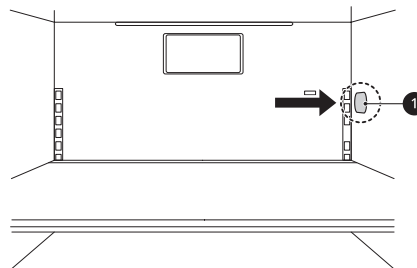

### REMARQUE

- L'installation de la tablette à la position du milieu désactivera l'éclairage de la tablette.
- L'éclairage de la tablette ne s'allume que lorsque cette dernière est installée dans la position la plus haute ou la plus basse.
- L'éclairage de la tablette s'allume lorsque la porte est ouverte.
- L'éclairage de la tablette s'éteint après sept minutes ou lorsque la porte est fermée.



## Démontage et assemblage du porte-bouteilles de vin blanc

- 1 Pour retirer le porte-bouteilles, soulevez-le et retirez-le.

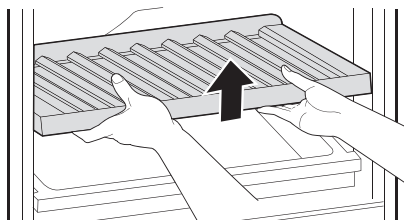

- 2 Pour assembler le porte-bouteilles, insérez-le dans le cadre et abaissez-le.

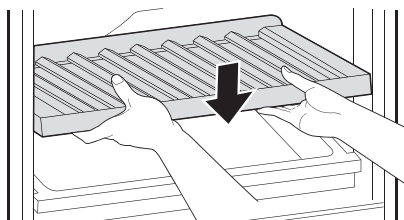

- 3 En continuant d'appuyer simultanément sur les deux leviers, soulevez le support du tiroir légèrement et enlevez-le des rails.

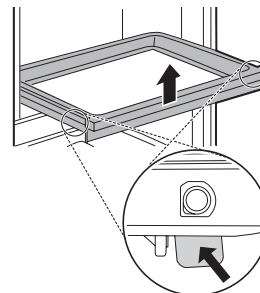

- 4 Alignez le support du tiroir sur le rail et appuyez dessus jusqu'à ce que vous entendiez un déclic.

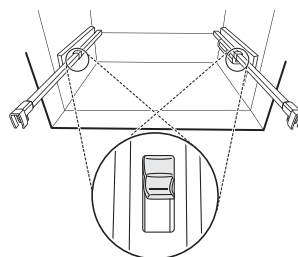

## Démontage et assemblage du tiroir à champagne

- 1 Pour enlever le tiroir, tirez-le vers l'extérieur.

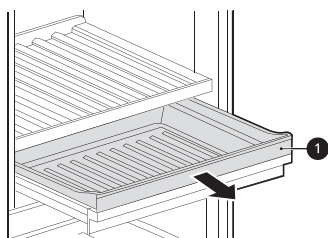

- 2 Soulevez le tiroir et sortez-le du cadre.

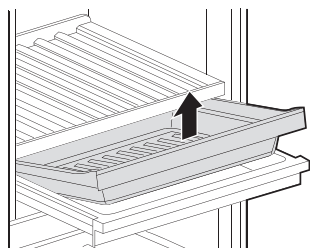

- 5 Pour remettre la tablette en place, tirez le cadre du tiroir vers l'extérieur jusqu'à ce qu'il s'arrête. Inclinez le tiroir dans le cadre et mettez-le en place.

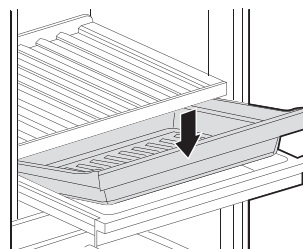

- 6 Abaissez le tiroir jusqu'à ce qu'il soit en place sur le cadre. Glissez le tiroir jusqu'au fond du compartiment.

## Porte InstaView

L'élégant panneau de verre teinté s'illumine en donnant deux coups brefs; vous pouvez donc voir à l'intérieur du compartiment de rangement du vin sans jamais ouvrir la porte.

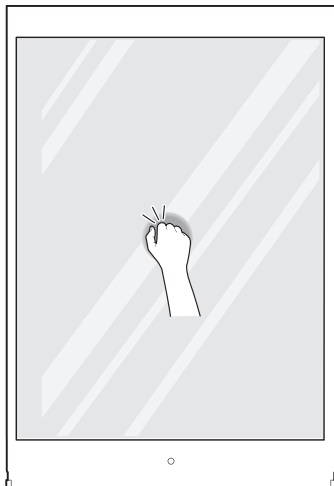

**1** Frappez deux fois sur la vitre pour activer ou désactiver la l'éclairage à DEL qui se trouve à l'intérieur de la porte.

**2** L'éclairage à DEL s'éteint automatiquement après dix secondes.

### REMARQUE

- La fonction InstaView se désactive pendant deux secondes après la fermeture de la porte.
- Frappez près du centre de la vitre. Si vous frappez près des bords de la vitre, la fonction InstaView pourrait ne pas s'activer.
- Frappez avec assez de force pour que le bruit soit audible.
- La fonction InstaView de la porte peut s'activer si un bruit fort se produit près du réfrigérateur.
- Nettoyez la porte vitrée avec un chiffon sec. Pour enlever les taches tenaces, humidifiez légèrement un chiffon propre avec de l'eau tiède ou un nettoyant pour vitres. Ne vaporisez pas le nettoyant pour vitres directement sur la porte vitrée.

## Stockage des aliments

### Conseils pour le stockage des aliments

Pour conserver les aliments au réfrigérateur, enveloppez-les de pellicule étanche à l'air et résistante à l'humidité ou conservez-les dans des contenants hermétiques, sauf indication contraire. Cela empêche la diffusion de l'odeur et du goût des aliments dans le réfrigérateur. Pour assurer la fraîcheur des produits périssables, vérifiez la date de péremption.

### ⚠ MISES EN GARDE

- Ne placez pas trop d'articles ou des articles trop rapprochés les uns des autres dans les balconnets. Cela pourrait endommager les balconnets ou causer des blessures aux utilisateurs si les articles sont retirés des balconnets avec force.
- Ne rangez pas de contenants en verre dans le congélateur. Le contenu liquide peut prendre de l'expansion lorsqu'il est congelé, endommager le contenant et causer des blessures.

Aliment	Méthode de conservation
Beurre ou margarine	Conservez le beurre dont l'emballage est ouvert dans un plat couvert ou un compartiment fermé. Lorsque vous en stockez une quantité supplémentaire, enveloppez-le dans un emballage pour congélateur et congelez le tout.
Fromage	Stockez-le dans l'emballage d'origine jusqu'au moment de le consommer. Une fois l'emballage ouvert, réemballez le fromage hermétiquement dans de la pellicule plastique ou du papier d'aluminium.
Lait	Essuyez les cartons de lait. Pour que le lait soit plus froid, placez-le sur une tablette à l'intérieur du réfrigérateur.
Œufs	Stockez-les dans la boîte d'origine sur une tablette à l'intérieur du réfrigérateur, et non dans la porte.
Fruits	Ne lavez et ne pelez pas les fruits jusqu'à ce qu'ils soient prêts à être consommés. Triez les fruits et conservez-les dans leur contenant d'origine que vous placerez dans un bac à fruits et légumes, ou rangez-les dans un sac en papier bien fermé sur une tablette du réfrigérateur.

Légumes à feuilles	Retirez les légumes de l'emballage du commerce, puis coupez ou déchirez les parties endommagées et décolorées. Lavez les légumes à l'eau froide et égouttez-les. Rangez-les dans un sac ou un contenant en plastique et placez-les dans le bac à fruits et légumes.
Légumes avec pelure (carottes, poivrons)	Rangez-les dans un sac ou un contenant en plastique et placez-les dans le bac à fruits et légumes.
Poisson	Congelez le poisson et les crustacés frais s'ils ne sont pas consommés le jour même de l'achat. Il est recommandé de consommer le poisson et les crustacés frais le jour même de l'achat.
Restes	Couvrez les restes de pellicule plastique ou de papier d'aluminium, ou rangez-les dans des contenants en plastique hermétiques.

## Stockage d'aliments congelés

Consultez un manuel sur les congélateurs ou un livre de recettes fiable pour plus de renseignements sur la préparation d'aliments pour la congélation ou sur les durées de conservation des aliments.

## Congélation

Votre congélateur ne pourra pas congeler rapidement une grande quantité d'aliments. Ne placez pas dans le congélateur une quantité d'aliments non congelés supérieure à celle qui peut être congelée dans un délai de 24 heures (c'est-à-dire pas plus de 2 à 3 livres d'aliments par pied cube d'espace de congélateur). Laissez suffisamment d'espace dans le congélateur pour permettre une circulation d'air autour des emballages. Laissez suffisamment d'espace à l'avant de façon à pouvoir fermer la porte hermétiquement. Les durées de conservation varieront en fonction de la qualité et du type d'aliments, du type d'emballage ou de pellicule utilisés (degré d'étanchéité à l'air et de résistance à l'humidité) et de la température de stockage. La présence de cristaux de glace dans un emballage scellé est normale. Cela signifie simplement que l'humidité dans les aliments et l'air à l'intérieur de l'emballage ont produit de la condensation, créant des cristaux de glace.

## REMARQUE

- Laissez refroidir les aliments chauds à la température ambiante pendant 30 minutes, puis emballez-les et congelez-les. Le fait de refroidir les aliments chauds avant de les congeler économise de l'énergie.

## Emballage

Une congélation réussie dépend d'un emballage adéquat. Lorsque vous fermez et scellez l'emballage, celui-ci ne doit pas permettre l'entrée ou la sortie d'air ou d'humidité. Autrement, l'odeur et le goût des aliments pourraient être diffusés dans le réfrigérateur et les aliments congelés pourraient sécher.

Emballages recommandés

- Contenants de plastique rigides avec couvercles hermétiques
- Bocaux à bords droits pour conserve/congélation
- Papier d'aluminium robuste
- Papier plastifié
- Pellicules plastifiées imperméables
- Sacs en plastique autoadhésifs de qualité pour congélateur Suivez les instructions sur l'emballage ou le récipient pour les méthodes de congélation adéquates.

N'utilisez pas ce qui suit :

- Papier d'emballage pour pain
- Récipients en plastique sans polyéthylène
- Récipients sans couvercles hermétiques
- Papier paraffiné ou papier d'emballage recouvert de cire pour congélation
- Papier d'emballage mince, semi-perméable

## REMARQUE

- Si vous quittez votre domicile pendant une courte période de temps, pour des vacances, par exemple, le réfrigérateur devrait rester allumé. Les aliments réfrigérés pouvant être congelés se conserveront plus longtemps s'ils sont stockés dans le congélateur.
- Si vous laissez le réfrigérateur éteint pendant une période prolongée, videz-le de tous les aliments et débranchez-le. Nettoyez l'intérieur et laissez la porte ouverte pour empêcher les moisissures de se développer dans le réfrigérateur.
- Ne stockez pas d'aliments à teneur élevée en humidité dans la partie supérieure du réfrigérateur. L'humidité pourrait entrer directement en contact avec l'air froid et geler.

- Lavez les aliments avant de les stocker dans le réfrigérateur. Les fruits et les légumes doivent être lavés et l'emballage des aliments doit être essuyé pour empêcher de contaminer les aliments à proximité.
- Si le réfrigérateur est installé dans un endroit chaud et humide, l'ouverture fréquente de la porte ou le fait de stocker beaucoup de légumes dans le réfrigérateur peut provoquer de la condensation. Essuyez la condensation avec un chiffon propre ou une serviette en papier.
- Si la porte du réfrigérateur ou le tiroir du congélateur sont ouverts ou fermés trop souvent, l'air chaud peut pénétrer dans le réfrigérateur et élever sa température. Cela peut aussi accroître le coût de fonctionnement de l'appareil.

## Dispositif de soulèvement automatique

### Retrait du dispositif de soulèvement automatique

Vous pouvez enlever le dispositif de soulèvement automatique qui se trouve dans le tiroir inférieur afin d'augmenter l'espace de rangement ou lors du nettoyage.

- 1 Débranchez le réfrigérateur ou l'alimentation.
- 2 Ouvrez le tiroir inférieur, tenez le compartiment intérieur avec les deux mains et retirez-le.

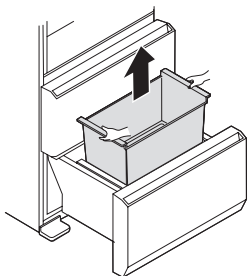

- 3 Le dispositif de soulèvement automatique se trouve au fond du tiroir. Tenez le bord intérieur du dispositif avec les deux mains et tirez-le vers le haut.

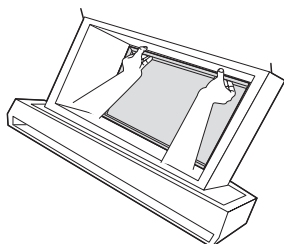

- 4 Tenez le haut du dispositif de soulèvement automatique avec les deux mains et retirez-le du tiroir inférieur.

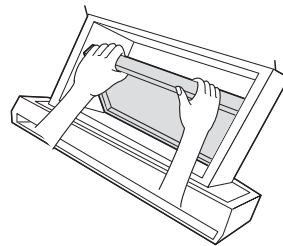

### ⚠ AVERTISSEMENTS

- Le dispositif de soulèvement automatique est lourd, alors retirez-le avec les deux mains.

- 5 Insérez le bout de vos doigts sous le couvercle, au centre, et tirez-le doucement vers l'avant.

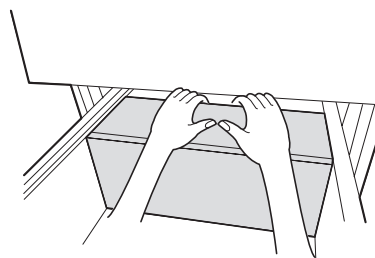

### ⚠ MISES EN GARDE

- Afin d'éviter de l'endommager, tirez doucement sur le couvercle.

- 6 Pliez l'arrière du couvercle vers le bas et poussez légèrement le couvercle plié vers l'arrière.

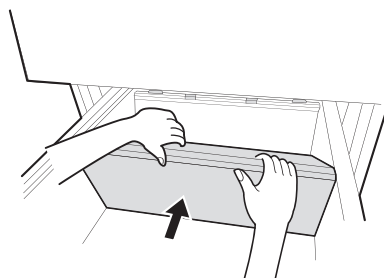

- 7 Insérez le capuchon fourni dans la rainure située au bas du tiroir.

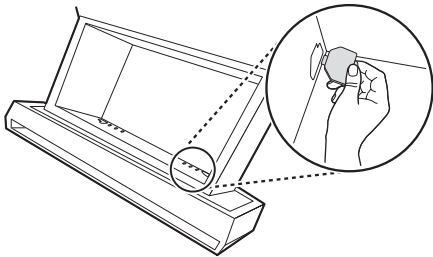

- 4 Assurez-vous que les charnières du dispositif de soulèvement automatique sont alignées avec les fentes du tiroir.

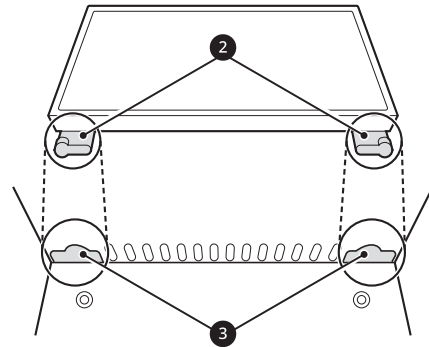

### Assemblage du dispositif de soulèvement automatique

- 1 Enlevez le capuchon qui se trouve au fond du tiroir.

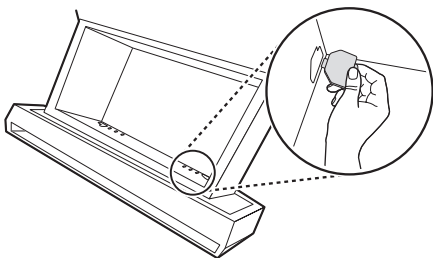

- 5 Soulevez le dispositif de soulèvement automatique avec les deux mains.

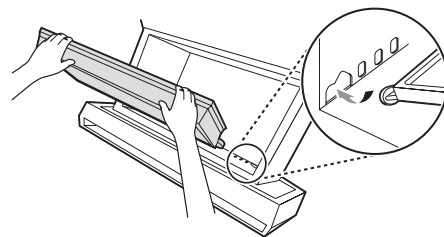

- 2 Soulevez la partie arrière du couvercle replié et posez-le sur le guide ❶ situé à l'arrière du tiroir.

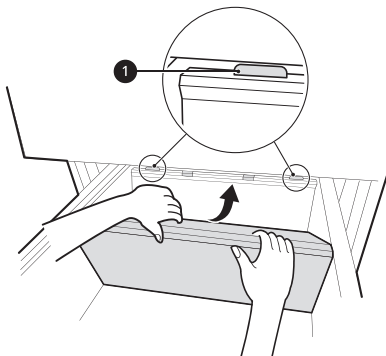

- 6 Insérez les charnières du dispositif de soulèvement automatique dans les fentes situées à l'avant du tiroir.

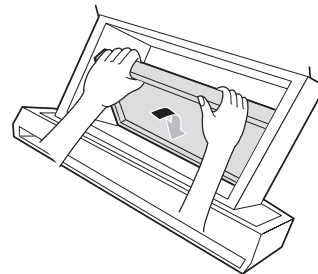

- 3 Tenez le milieu du couvercle et soulevez-le légèrement dans la rainure.

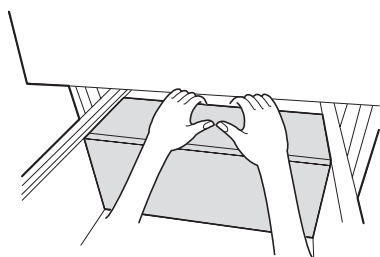

- 7 Abaissez le dispositif et déplacez-le de l'avant vers l'arrière pour vous assurer qu'il est bien en place.

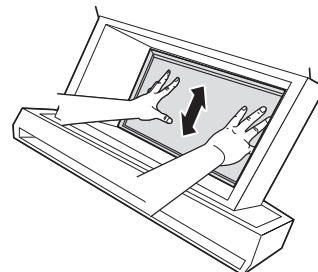

- 8 Utilisez vos deux mains pour assembler le compartiment intérieur dans le tiroir.

- 9 Branchez le réfrigérateur ou l'alimentation électrique.

# FONCTIONS INTELLIGENTES

## Application LG ThinQ

L'application **LG ThinQ** vous permet de communiquer avec l'appareil à l'aide d'un téléphone intelligent.

### Caractéristiques de l'application LG ThinQ

- **Mode Soins intelligent†**
  - Offre une expérience plus personnalisée basée sur l'analyse des habitudes d'utilisation des consommateurs.
- **Mode Sabbat intelligent†**
  - Active ou désactive le mode Sabbat et définit le calendrier d'activation du mode.
- **Surveillance de la consommation d'énergie†**
  - Cette fonctionnalité permet de suivre la consommation énergétique du réfrigérateur ainsi que le nombre de fois où la porte est ouverte.
- **Messages automatiques†**
  - Si la porte reste ouverte pendant plus de dix minutes, vous recevrez un message automatisé. Lorsque la fonction Ice Plus est terminée, vous recevrez aussi un message automatisé.
- **Smart DiagnosisMC**
  - Cette fonction fournit des renseignements utiles pour diagnostiquer et résoudre les problèmes avec l'appareil en se basant sur le profil d'utilisation.
- **Paramètres**
  - Cette fonctionnalité vous permet de régler diverses options du réfrigérateur et de l'application.

† Cette fonctionnalité est offerte sur certains modèles seulement.

#### REMARQUE

- Si vous changez de routeur sans fil, de fournisseur de services Internet ou de mot de passe, supprimez l'appareil enregistré de l'application **LG ThinQ**, puis enregistrez-le de nouveau.
- Cette information est à jour au moment de la publication. L'application est sujette à des modifications à des fins d'amélioration du produit, et ce, sans que l'utilisateur en soit préalablement avisé.

### Avant d'utiliser l'application LG ThinQ

- 1 **Utilisez un téléphone intelligent pour vérifier la force du signal du routeur sans fil (réseau Wi-Fi) à proximité de l'appareil.**
  - S'il y a une trop grande distance entre l'appareil et le routeur sans fil, l'intensité du signal s'affaiblit. L'enregistrement peut prendre du temps ou l'installation peut échouer.
- 2 **Désactivez les Données mobiles ou les Données cellulaires sur votre téléphone intelligent.**

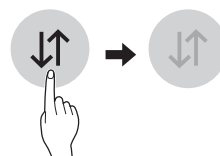

- 3 **Connectez votre téléphone intelligent au routeur sans fil.**

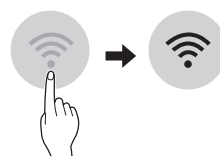

#### REMARQUE

- Pour connaître l'état du réseau Wi-Fi, vérifiez que l'icône **Wi-Fi** est allumée sur le panneau de configuration.
- L'appareil prend seulement en charge les réseaux Wi-Fi de 2,4 GHz. Pour vérifier la fréquence de votre réseau, contactez votre fournisseur de services Internet ou reportez-vous au manuel de votre routeur sans fil.
- **LG ThinQ** n'est pas responsable des problèmes de connexion au réseau ou des défauts, dysfonctionnements ou erreurs causés par la connexion au réseau.
- L'environnement sans fil peut causer un ralentissement du fonctionnement du réseau sans fil.
- Si l'appareil a des difficultés à se connecter au réseau Wi-Fi, il est peut-être trop loin du routeur. Procurez-vous un répéteur Wi-Fi (rallonge de portée) pour améliorer la force du signal Wi-Fi.
- La connexion réseau peut ne pas fonctionner correctement selon le fournisseur de services Internet.
- La connexion Wi-Fi peut ne pas se faire ou être interrompue à cause de l'environnement du réseau domestique.

- Si l'appareil ne peut pas être enregistré en raison de problèmes avec la transmission du signal sans fil, débranchez l'appareil et attendez environ une minute avant de réessayer.
- Si le pare-feu de votre routeur sans fil est activé, désactivez-le ou ajoutez-y une exception.
- Le nom du réseau sans fil (SSID) doit être une combinaison de lettres et de chiffres anglais. (N'utilisez pas de caractères spéciaux.)
- L'interface utilisateur (IU) du téléphone intelligent peut varier en fonction du système d'exploitation (SE) mobile et du fabricant.
- Si le protocole de sécurité du routeur est configuré sur **WEP**, la configuration du réseau peut échouer. Veuillez changer le protocole de sécurité (nous recommandons **WPA2**) et enregistrez le produit à nouveau.

## Installation de l'application LG ThinQ

À partir d'un téléphone intelligent, cherchez l'application **LG ThinQ** dans la boutique Google Play ou l'App Store d'Apple. Suivez les directives pour télécharger et installer l'application.

## Connexion à un réseau wi-fi

Lorsqu'elle est utilisée avec l'application **LG ThinQ**, la touche **Wi-Fi** permet à l'appareil de se connecter au réseau **Wi-Fi** de votre domicile. L'icône **Wi-Fi** indique l'état de la connexion de l'appareil au réseau. Lorsque l'appareil est connecté au réseau **Wi-Fi**, l'icône s'allume.

## Enregistrement initial de l'appareil

Exécutez l'application **LG ThinQ** et suivez les directives de l'application pour enregistrer l'appareil.

## Réenregistrement de l'appareil ou enregistrement d'un autre utilisateur

Appuyez sur la touche **Wi-Fi** et maintenez-la enfoncée pendant trois secondes pour l'éteindre temporairement. Exécutez l'application **LG ThinQ** et suivez les directives de l'application pour enregistrer l'appareil.

### REMARQUE

- Pour désactiver la fonction Wi-Fi, appuyez sur la touche **Wi-Fi** pendant trois secondes. L'icône **Wi-Fi** sera désactivée.

## Caractéristiques du module LAN sans fil

Modèle	PWFSA2
Gamme de fréquences	2412 - 2462 MHz
Puissance de sortie (Max.)	< 30 dBm

## Renseignements relatifs à la réglementation FCC

- Pour le module de transmetteur qui se trouve dans le produit

Cet équipement a été testé et jugé conforme aux limites d'un appareil numérique de classe B, conformément à la partie 15 des règles de la FCC. Ces limites sont établies pour fournir une protection raisonnable contre les interférences nuisibles dans une installation résidentielle. Cet équipement produit, utilise et peut émettre de l'énergie radioélectrique et, s'il n'est pas installé et utilisé conformément aux présentes instructions, peut causer des interférences nuisibles aux communications radio. Quoi qu'il en soit, on ne peut pas garantir que des interférences ne se produiront pas dans certaines installations. Si cet appareil cause des interférences nuisibles à la réception des signaux de radio ou de télévision, ce qui peut être déterminé en allumant et en éteignant l'appareil, on encourage l'utilisateur à essayer de corriger ces interférences par l'un des moyens suivants :

- Réorientez ou déplacez l'antenne de réception.
- Augmentez la distance séparant l'équipement du récepteur.
- Branchez l'appareil sur un circuit électrique différent de celui où le récepteur est branché.
- Contactez votre revendeur ou un technicien radio/télévision expérimenté.

Cet appareil est conforme aux articles 15 et 18 du règlement de la FCC. L'utilisation est soumise aux deux conditions suivantes :

- (1) cet appareil ne doit pas causer d'interférences nuisibles;
- (2) cet appareil doit accepter toute interférence reçue, y compris celles pouvant entraîner son dysfonctionnement.

Tout changement ou toute modification apportés à cet appareil et qui ne sont pas approuvés de manière explicite par le fabricant sont susceptibles d'annuler l'autorité de l'utilisateur quant à utiliser l'appareil.

## Énoncé FCC sur l'exposition aux radiations RF

Cet équipement est conforme aux limites de radiation de la FCC définies pour un environnement non contrôlé. Cet appareil et sa ou ses antennes ne doivent pas être colocalisés ou opérés en conjonction avec tout autre antenne ou transmetteur.

Cet appareil doit être installé et utilisé de façon à maintenir une distance minimale de 20 cm (7,8 po) entre l'antenne et l'utilisateur. Les utilisateurs doivent respecter les directives d'utilisation afin de satisfaire aux critères en matière d'exposition aux rayonnements RF.

## Avis d'Industrie Canada

- Pour le module de transmetteur qui se trouve dans le produit

Cet appareil contient des transmetteurs et des récepteurs exempts de licences conformes aux CNR d'Innovation, Sciences et Développement économique Canada applicables aux appareils radio exempts de licence. L'exploitation est autorisée aux deux conditions suivantes :

- (1) cet appareil ne doit pas causer d'interférences nuisibles;
- (2) cet appareil doit accepter toute interférence reçue, y compris celles pouvant entraîner son dysfonctionnement.

## Énoncé d'IC concernant l'exposition à la radiation

Cet appareil est conforme aux limites d'exposition aux rayonnements d'Industrie Canada pour un environnement non contrôlé

Cet appareil doit être installé et utilisé de façon à garder une distance minimale de 20 cm (7,8 pouces) entre la source de rayonnement et votre corps.

### REMARQUE

- LE FABRICANT N'EST PAS RESPONSABLE DES INTERFÉRENCES RADIOÉLECTRIQUES CAUSÉES PAR DES MODIFICATIONS NON AUTORISÉES APPORTÉES À CET APPAREIL. DE TELLES MODIFICATIONS POURRAIENT ANNULER L'AUTORISATION ACCORDÉE À L'UTILISATEUR DE FAIRE FONCTIONNER L'APPAREIL.

## Software de código abierto

Pour obtenir le code source conformément aux dispositions de la licence publique générale, de la licence publique générale limitée, de la licence publique Mozilla et de toute autre licence régissant les logiciels à code source libre contenus dans cet appareil, visitez le site <http://opensource.lge.com>. En plus du code source, toutes les dispositions de licence, les exonérations de garantie et les avis de droits d'auteurs peuvent aussi être téléchargés.

LG Electronics mettra également à votre disposition le code source libre sur CD-ROM pour un prix couvrant le coût de la distribution (coût du support, de l'expédition et de la manutention) sur simple demande par courriel à l'adresse [opensource@lge.com](mailto:opensource@lge.com). Cette offre est valable pendant une période de trois ans à compter de la date de la dernière distribution de ce produit. Cette offre est valide pour quiconque possède cette information.

## Utilisation de l'assistance vocale

### Avant l'utilisation

Pour que la fonction d'assistance vocale puisse être utilisée, l'appareil doit être connecté à l'application **LG ThinQ**.

Pour obtenir plus d'information sur la connexion du produit, consultez la section **FONCTIONS INTELLIGENTES**.

### REMARQUE

L'assistance vocale ne prend en charge que les commandes en anglais; elle ne répondra donc qu'aux commandes données en langue anglaise.

## Caractéristiques de l'assistance vocale

Utilisez votre voix pour ouvrir automatiquement la porte et obtenir de l'information comme la météo ou l'heure.

Fonction	Commande (exemple)
Ouvrir la porte	<b>Open the refrigerator door.</b>
	<b>Could you open the refrigerator door?</b>
	<b>Please open the refrigerator door.</b>
Information	<b>What day is it today?</b>
	<b>What time is it now?</b>



**REMARQUE**

- L'assistance vocale peut offrir des résultats variables en fonction du volume de la voix de l'utilisateur, de son intonation et du bruit ambiant.
- Pour de meilleurs résultats, réduisez le bruit ambiant au minimum et tenez-vous à une distance de 3 m (10 pi) du réfrigérateur.
- Sur certains modèles, le capteur de mouvement fonctionne avec l'assistance vocale pour répondre à certaines commandes vocales.

**Configuration de l'assistance vocale**

Vous devez activer l'assistance vocale avant qu'elle puisse vous aider. Pour ce faire, deux façons s'offrent à vous.

Mode	Détails
<b>Wake Zone + Wake Word</b>	<p>Ce mode vous permet d'activer soit le capteur de mouvement, soit l'assistance vocale.</p> <ul style="list-style-type: none"> <li>• <b>Wake Zone:</b> Lorsque vous vous trouvez suffisamment proche de l'avant de l'appareil, l'assistance vocale s'activera automatiquement sans requérir de commande vocale d'activation.</li> <li>• <b>Wake Word:</b> Tenez-vous à moins de 3 m (10 pieds) du réfrigérateur et dites clairement « <b>Hi, LG</b> ».</li> </ul>
<b>Wake Word</b>	<p>Ce mode vous permet d'activer l'assistance vocale.</p> <ul style="list-style-type: none"> <li>• <b>Wake Word:</b> Tenez-vous à moins de 3 m (10 pieds) du réfrigérateur et dites clairement « <b>Hi, LG</b> ».</li> </ul>
<b>OFF</b>	<p>Ce mode désactive l'assistance vocale.</p>

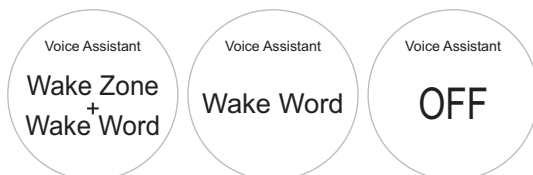
**MISES EN GARDE**

- Lorsque la fonction d'assistance vocale est en attente, le microphone intégré est activé, que l'écran soit allumé ou non. La voix est ensuite envoyée au serveur par le réseau.

**REMARQUE**

- Lorsque l'assistance vocale est réglée en mode **Wake Zone + Wake Word:**
  - Chaque fois que vous passez dans la zone d'activation du réfrigérateur, l'assistance vocale est activée et se met en attente de commandes vocales. Dans ce cas, le fait de dire « **Hi, LG** » n'activera pas la fonction de commande vocale d'activation.

**Utilisation de la commande vocale d'activation**

Pour utiliser la commande vocale d'activation, tenez-vous dans un rayon de 3 m (10 pieds) du réfrigérateur.

- 1 Pour activer l'assistance vocale, dites « **Hi, LG** ».
  - La fenêtre de commande de l'assistance vocale affiche automatiquement « **Go ahead, I'm listening.** » et passe en mode Prêt.
- 2 Dites clairement votre commande.
  - Par exemple : **Open the refrigerator door.**
  - Si l'assistance vocale ne reconnaît pas la commande, répétez-la ou essayez-en une autre.

**Utilisation de la zone d'activation**

Pour utiliser la zone d'activation, placez-vous près de l'avant du réfrigérateur; l'assistance vocale s'activera automatiquement et attendra les commandes vocales.



- 1 Placez-vous devant l'appareil et attendez un moment.
  - La fenêtre de commande de l'assistance vocale affiche automatiquement « **Go ahead, I'm listening.** » et passe en mode Prêt.
- 2 Dites clairement votre commande.
  - Par exemple : **Open the refrigerator door.**

**REMARQUE**

L'assistance vocale ne prend en charge que les commandes en anglais; elle ne répondra donc qu'aux commandes données en langue anglaise.

- Pour dicter une nouvelle commande vocale, dites « **Hi, LG** », ou alors éloignez-vous du réfrigérateur, puis rapprochez-vous de nouveau (dans un rayon de 1 m ou de 3,25 pi).
- Si l'assistance vocale ne reconnaît pas la commande vocale, elle quittera le mode Veille.

**Fonction Smart Diagnosis<sup>MC</sup>**

Cette fonctionnalité est offerte uniquement sur les modèles portant le logo  ou .

Utilisez cette fonctionnalité pour vous aider à diagnostiquer et à résoudre les problèmes qu'éprouve votre appareil.

**REMARQUE**

- Pour des raisons ne relevant pas du contrôle de LGE, le service pourrait ne pas fonctionner en raison de facteurs externes, notamment la disponibilité du Wi-Fi, la connexion Wi-Fi, la politique de la boutique d'applications ou la disponibilité de l'application.

**Utilisation de l'application LG ThinQ pour diagnostiquer les problèmes**

Si vous éprouvez des problèmes avec votre appareil doté du Wi-Fi, vous pouvez transmettre des données de dépannage par téléphone intelligent à l'aide de l'application **LG ThinQ**.

- Lancez l'application **LG ThinQ** et sélectionnez la fonctionnalité **Smart Diagnosis** qui se trouve dans le menu. Suivez les instructions indiquées dans l'application **LG ThinQ**.

**Utilisation de la fonctionnalité de diagnostic sonore pour diagnostiquer les problèmes**

Suivez les instructions ci-dessous pour utiliser la fonctionnalité de diagnostic sonore.

- Lancez l'application **LG ThinQ** et sélectionnez la fonctionnalité **Smart Diagnosis** qui se trouve dans le menu. Suivez les instructions relatives au diagnostic sonore indiquées dans l'application **LG ThinQ**.

- 1 Maintenez la touche **Lock** enfoncée pendant trois secondes.
  - Si l'affichage a été verrouillé pendant plus de cinq minutes, vous devez désactiver le verrou, puis le réactiver.
- 2 Ouvrez la porte du réfrigérateur.
- 3 Approchez le microphone de votre téléphone devant le haut-parleur situé sur la charnière droite de la porte de votre réfrigérateur lorsque le spécialiste du centre d'assistance vous le demandera.
- 4 Maintenez la touche **Freezer Drawer** enfoncée pendant trois secondes tout en tenant votre téléphone devant le haut-parleur.
- 5 Après avoir entendu trois signaux sonores, relâchez la touche **Freezer Drawer**.
- 6 Maintenez le téléphone dans cette position jusqu'à ce que la transmission de la tonalité soit terminée. Un compte à rebours s'affichera à l'écran. Lorsque le décompte est terminé et que vous n'entendez plus les tonalités, le diagnostic s'affichera dans l'application.

**REMARQUE**

- Pour obtenir les meilleurs résultats, évitez de bouger le téléphone pendant la transmission sonore.

# ENTRETIEN

## Nettoyage

### AVERTISSEMENTS

- Utilisez un produit de nettoyage ininflammable. Ne pas le faire pourrait entraîner un incendie, une explosion ou des blessures mortelles.

### MISES EN GARDE

- N'utilisez pas de chiffons ou d'éponges rugueuses pour nettoyer l'intérieur et l'extérieur du réfrigérateur.
- Ne placez pas votre main sur la surface inférieure du réfrigérateur quand vous ouvrez ou fermez les portes.

## Conseils généraux de nettoyage

- Les sections du réfrigérateur et du congélateur se dégivrent automatiquement, mais nettoyez les deux sections une fois par mois pour éviter les odeurs.
- Essuyez immédiatement les aliments renversés.
- Débranchez toujours le réfrigérateur ou coupez le courant avant de le nettoyer.
- Enlevez toutes les pièces amovibles, telles que les étagères, les bacs à légumes et fruits, etc.
- Utilisez une éponge propre ou un chiffon et un détergent doux avec de l'eau chaude. N'utilisez pas de produits de nettoyage abrasifs ou forts.
- Lavez à la main, rincez et séchez soigneusement toutes les surfaces.
- Lors du nettoyage de l'intérieur ou de l'extérieur de l'appareil, ne le nettoyez pas avec une brosse rugueuse, du dentifrice ou des matériaux inflammables. N'utilisez pas de produits de nettoyage contenant des substances inflammables.
  - Cela peut causer une décoloration de l'appareil ou entraîner des dommages.
  - Liste des substances inflammables : alcool (éthanol, méthanol, alcool isopropylique, alcool isobutylique, etc.), diluant, eau de javel, benzène, liquide inflammable, abrasif, etc.

## Extérieur

Appliquer de la cire sur les surfaces métalliques peintes aide à fournir une protection antirouille. Ne cirez pas les pièces en plastique. Cirez les surfaces métalliques peintes au moins deux fois par an avec de la cire pour électroménagers (ou cire autocollante). Appliquez la cire avec un chiffon propre et doux.

Pour les appareils avec un extérieur noir en acier inoxydable, vaporisez du nettoyant à vitres sur un linge en microfibre propre et frottez dans le sens du grain. Ne vaporisez pas de nettoyant à vitres directement sur l'écran. N'utilisez pas de produits de nettoyage abrasifs ou forts.

## Parois intérieures

- Laissez le congélateur se réchauffer pour éviter que le chiffon colle.

Pour éliminer les odeurs, vous pouvez laver l'intérieur du réfrigérateur avec un mélange de bicarbonate de soude et d'eau chaude. Mélangez deux cuillères à soupe de bicarbonate de soude à un litre d'eau (26 g de bicarbonate de soude pour un litre d'eau). Assurez-vous que le bicarbonate de soude est complètement dissous afin de ne pas rayer les surfaces du réfrigérateur.

## Revêtements et joints de porte

Utilisez une éponge propre ou un chiffon et un détergent doux avec de l'eau chaude. N'utilisez pas de cire de nettoyage, de détergent concentré, d'eau de Javel ou de nettoyant contenant du pétrole sur les pièces en plastique du réfrigérateur.

## Pièces en plastique (couvercles et panneaux)

Utilisez une éponge propre ou un chiffon et un détergent doux avec de l'eau chaude. N'utilisez pas de produits nettoyants pour vitres, de nettoyants abrasifs ou de liquides inflammables. Ces produits peuvent rayer ou endommager la surface.

## Filtre à air

### Remplacement du filtre à air frais

Remplacer le filtre à air frais :

- Environ tous les six mois.
- Lorsque le voyant à DEL du filtre à air clignote ou lorsque l'icône de l'indicateur de remplacement s'affiche.

- 1 Enlevez le couvercle du compartiment du filtre à air; pour ce faire, insérez l'extrémité émoussée d'un stylo en plastique dans la rainure située à la base du compartiment, de chaque côté.

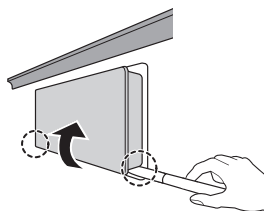

- 2 Enlevez le filtre qui se trouve dans le couvercle du filtre à air et remplacez-le par un filtre neuf.

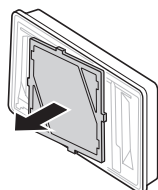

- Assurez-vous d'insérer le nouveau filtre avec l'étiquette « **Back** » (arrière) vers l'extérieur.
- 3 Pour réinitialiser la période de remplacement du filtre, appuyez sur le bouton **Air Filter** situé sur le panneau de commande jusqu'à ce que l'icône s'éteigne.

# DÉPANNAGE

## Foire aux questions

**Q :** Quelles sont les températures optimales pour mon réfrigérateur et mon congélateur?

**R :** Le réglage par défaut du congélateur est de 0 °F (-18 °C). Le réglage par défaut du réfrigérateur est de 37 °F (3 °C). Ajustez ces réglages au besoin pour conserver les aliments à la température désirée. Le lait doit être froid quand il est rangé sur la tablette intérieure du réfrigérateur. La crème glacée doit être ferme, et les glaçons ne doivent pas fondre dans le congélateur. Pour passer d'un affichage en degrés Fahrenheit à un affichage en degrés Celsius, appuyez sur les touches **Freezer Drawer** et **Refrigerator Drawer** jusqu'à ce que vous entendiez un signal sonore et que les réglages affichés soient modifiés.

**Q :** Comment puis-je régler la température du réfrigérateur et du congélateur?

**R :** Appuyez à plusieurs reprises sur la touche **Freezer Drawer** ou **Refrigerator Drawer** située sur le panneau de commande jusqu'à ce que la température désirée s'affiche. Les chiffres s'afficheront en ordre décroissant et recommenceront leur cycle si vous maintenez la touche enfoncée.

**Q :** Mon réfrigérateur est sous tension et les commandes fonctionnent, mais il ne refroidit pas et l'afficheur indique «Demo Mode». Quel est le problème?

**R :** Le réfrigérateur est en mode Présentation. Ce mode désactive le refroidissement dans les compartiments du réfrigérateur et du congélateur afin d'économiser l'énergie lorsque l'appareil est présenté en magasin. Lorsque ce mode est activé, **Demo Mode** s'affiche sur le panneau de commande, et celui-ci s'éteint après 5 secondes. En laissant une des portes du réfrigérateur ouverte, appuyez 3 fois de suite sur le bouton **Express Freeze** tout en appuyant sur le bouton **Refrigerator Drawer**. Le panneau de commande émet un signal sonore, et les réglages de température s'affichent pour confirmer que le mode Présentation est désactivé. Suivez la même procédure pour activer le mode Présentation.

## Avant d'appeler le réparateur

Consultez cette section du manuel avant de demander un service d'entretien; ce faisant, vous économiserez temps et argent.

### Refroidissement

Problème	Causes possibles et solutions
Les compartiments du réfrigérateur et du congélateur ne refroidissent pas.	<p><b>La commande du réfrigérateur est réglée sur ARRÊT (sur certains modèles).</b></p> <ul style="list-style-type: none"> <li>• Réglez la commande sur MARCHÉ. Veuillez consulter la section Panneau de contrôle pour un bon ajustement des températures.</li> </ul>
	<p><b>Le réfrigérateur est dans un cycle de dégivrage.</b></p> <ul style="list-style-type: none"> <li>• Durant le cycle de dégivrage, la température de chaque compartiment peut augmenter légèrement. Attendez 30 minutes, puis vérifiez que la température est revenue à la normale une fois le cycle de dégivrage terminé.</li> </ul>
	<p><b>Le réfrigérateur vient d'être installé.</b></p> <ul style="list-style-type: none"> <li>• Chaque compartiment peut mettre jusqu'à 24 h pour atteindre la température visée.</li> </ul>
	<p><b>Le réfrigérateur a récemment été déplacé.</b></p> <ul style="list-style-type: none"> <li>• Si le réfrigérateur a été entreposé ou couché pendant une longue période, celui-ci doit être placé à la verticale pendant 24 h avant d'être mis sous tension.</li> </ul>
Le système de refroidissement est trop puissant.	<p><b>Le réfrigérateur remplace un ancien modèle.</b></p> <ul style="list-style-type: none"> <li>• Les réfrigérateurs modernes nécessitent un temps de fonctionnement plus long, mais consomment moins d'énergie grâce à une technologie plus efficace.</li> </ul>
	<p><b>Le réfrigérateur vient d'être branché ou remis sous tension.</b></p> <ul style="list-style-type: none"> <li>• Le réfrigérateur peut mettre jusqu'à 24 h pour refroidir complètement.</li> </ul>
	<p><b>La porte a souvent été ouverte, ou beaucoup d'aliments ou des aliments chauds y ont été placés.</b></p> <ul style="list-style-type: none"> <li>• L'ajout d'aliments ou l'ouverture de la porte réchauffe le réfrigérateur, ce qui demande au compresseur de fonctionner plus longtemps pour refroidir les compartiments. Afin de conserver l'énergie, essayez de sortir tout ce dont vous avez besoin du réfrigérateur en une seule fois, rangez vos aliments de manière organisée afin de les trouver facilement et fermez la porte dès que les aliments sont sortis. (Consultez le Guide de conservation des aliments.)</li> </ul>
	<p><b>Les portes ne sont pas complètement fermées.</b></p> <ul style="list-style-type: none"> <li>• Poussez les portes fermement. Si elles ne se ferment pas complètement, consultez la section Les portes ne se ferment pas complètement ou s'ouvrent toutes seules dans la partie Pièces et caractéristiques de la section Dépannage.</li> </ul>
	<p><b>Le réfrigérateur est installé dans un environnement chaud.</b></p> <ul style="list-style-type: none"> <li>• Le compresseur fonctionnera plus longtemps dans un environnement chaud. Lorsque la température ambiante est normale (21 °C), votre compresseur fonctionne entre 40 % et 80 % du temps. Si la pièce est plus chaude, attendez-vous à ce qu'il fonctionne encore plus. Le réfrigérateur ne doit pas être mis en fonction lorsque la température ambiante est supérieure à 43 °C.</li> </ul>

Problème	Causes possibles et solutions
<b>Accumulation d'humidité à l'intérieur.</b>	<p><b>Les portes sont souvent ouvertes ou restent ouvertes longtemps.</b></p> <ul style="list-style-type: none"> <li>• Lorsque les portes sont souvent ouvertes ou restent ouvertes longtemps, de l'air chaud et humide entre à l'intérieur du compartiment. La température et le niveau d'humidité augmentent ainsi à l'intérieur du compartiment. Pour diminuer cet effet, réduisez la fréquence et la durée d'ouverture des portes.</li> </ul>
	<p><b>Les portes ne sont pas fermées correctement.</b></p> <ul style="list-style-type: none"> <li>• Si elles ne se ferment pas complètement, consultez la section Les portes ne se ferment pas complètement ou s'ouvrent toutes seules dans la partie Pièces et caractéristiques de la section Dépannage.</li> </ul>
	<p><b>Conditions ambiantes humides.</b></p> <ul style="list-style-type: none"> <li>• Des conditions ambiantes humides font entrer plus d'humidité dans les compartiments lorsque les portes sont ouvertes, ce qui génère de la condensation ou du givre. Maintenir un niveau d'humidité raisonnable dans la maison aidera à contrôler la quantité d'humidité qui peut entrer dans les compartiments.</li> </ul>
	<p><b>Cycle de dégivrage récemment effectué.</b></p> <ul style="list-style-type: none"> <li>• Pendant le cycle de dégivrage, la température de chaque compartiment peut augmenter légèrement et de la condensation peut se former sur la paroi arrière. Une fois le cycle de dégivrage terminé, attendez 30 minutes et vérifiez que la température a bien été rétablie.</li> </ul>
	<p><b>Les aliments ne sont pas emballés correctement.</b></p> <ul style="list-style-type: none"> <li>• Les aliments qui sont rangés à découvert ou sans emballage et les contenants humides peuvent entraîner une accumulation d'humidité dans chaque compartiment. Essayez tous les contenants et rangez les aliments dans des emballages scellés pour éviter la condensation et le givre.</li> </ul>
<b>Les aliments gèlent dans le compartiment du réfrigérateur.</b>	<p><b>Des aliments à teneur élevée en eau ont été placés à proximité d'une bouche d'aération.</b></p> <ul style="list-style-type: none"> <li>• Placez les aliments à haute teneur en eau loin des bouches d'aération.</li> </ul>
	<p><b>La température du réfrigérateur est mal réglée.</b></p> <ul style="list-style-type: none"> <li>• Si la température est trop froide, ajustez-la une unité à la fois et attendez que la température se stabilise. Pour plus d'information, reportez-vous à la section Réglage des commandes.</li> </ul>
	<p><b>Le réfrigérateur est installé dans un endroit froid.</b></p> <ul style="list-style-type: none"> <li>• Lorsque le réfrigérateur fonctionne dans des conditions inférieures à 41 °F (5 °C), les aliments peuvent geler dans le compartiment du réfrigérateur. Le réfrigérateur ne doit pas être utilisé à une température inférieure à 55 °F (13 °C).</li> </ul>
<b>Les compartiments du réfrigérateur et du congélateur sont trop chauds.</b>	<p><b>Le réfrigérateur vient d'être installé.</b></p> <ul style="list-style-type: none"> <li>• Chaque compartiment peut mettre jusqu'à 24 h pour atteindre la température visée.</li> </ul>
	<p><b>Les bouches d'aération sont obstruées. L'air froid circule du congélateur vers les aliments frais et ainsi de suite par les bouches d'aération dans la paroi entre les deux sections.</b></p> <ul style="list-style-type: none"> <li>• Trouvez l'emplacement des bouches d'aération en détectant le mouvement de l'air à l'aide de votre main, puis déplacez tous les éléments qui les obstruent et empêchent une bonne circulation d'air. Réorganisez les éléments afin de permettre la libre circulation de l'air à l'intérieur du compartiment.</li> </ul>

Problème	Causes possibles et solutions
<b>Les compartiments du réfrigérateur et du congélateur sont trop chauds.</b>	<b>Les portes sont souvent ouvertes ou restent ouvertes longtemps.</b> <ul style="list-style-type: none"> <li>• Lorsque les portes sont souvent ouvertes ou restent ouvertes longtemps, de l'air chaud et humide entre à l'intérieur du compartiment. La température et le niveau d'humidité augmentent ainsi à l'intérieur du compartiment. Pour diminuer cet effet, réduisez la fréquence et la durée d'ouverture des portes.</li> </ul>
	<b>Le réfrigérateur est installé dans un endroit chaud.</b> <ul style="list-style-type: none"> <li>• Le réfrigérateur ne doit pas être mis en fonction lorsque la température ambiante est supérieure à 43 °C.</li> </ul>
	<b>Beaucoup d'aliments ou des aliments chauds ont été placés dans l'un des compartiments.</b> <ul style="list-style-type: none"> <li>• L'ajout d'aliments augmente la température du compartiment, ce qui entraîne le déclenchement du système de refroidissement. Pour limiter cet effet, laissez refroidir les aliments chauds à température ambiante avant de les placer dans le réfrigérateur.</li> </ul>
	<b>Les portes ne sont pas correctement fermées.</b> <ul style="list-style-type: none"> <li>• Si elles ne se ferment pas complètement, consultez la section Les portes ne se ferment pas complètement ou s'ouvrent toutes seules dans la partie Pièces et caractéristiques de la section Dépannage.</li> </ul>
	<b>La température n'est pas réglée correctement.</b> <ul style="list-style-type: none"> <li>• Si la température est trop élevée, ajustez les réglages une position à la fois et attendez que la température se stabilise.</li> </ul>
	<b>Le cycle de dégivrage vient de se terminer.</b> <ul style="list-style-type: none"> <li>• Durant le cycle de dégivrage, la température de chaque compartiment peut augmenter légèrement et des signes de condensation peuvent apparaître sur la paroi arrière. Attendez 30 minutes, puis vérifiez que la température est revenue à la normale une fois le cycle de dégivrage terminé.</li> </ul>
<b>Les compartiments du réfrigérateur et du congélateur sont trop froids.</b>	<b>La température n'est pas réglée correctement.</b> <ul style="list-style-type: none"> <li>• Si la température est trop basse, ajustez les réglages une position à la fois et attendez que la température se stabilise. Consultez le Panneau de commande pour plus de renseignements à ce sujet.</li> </ul>
<b>Du givre ou des cristaux de glace se forment sur les aliments surgelés (à l'intérieur de l'emballage hermétique).</b>	<b>La condensation issue d'aliments à haute teneur en eau a gelé à l'intérieur de l'emballage.</b> <ul style="list-style-type: none"> <li>• Ce phénomène est normal pour des aliments à haute teneur en eau.</li> </ul>
	<b>Les aliments ont été laissés dans le congélateur pendant une longue période.</b> <ul style="list-style-type: none"> <li>• Ne stockez pas des aliments à haute teneur en eau dans le congélateur pendant une longue période.</li> </ul>
<b>Du givre ou des cristaux de glace se forment sur les aliments congelés (à l'extérieur de l'emballage).</b>	<b>La porte est ouverte trop fréquemment ou trop longtemps.</b> <ul style="list-style-type: none"> <li>• Lorsque les portes sont ouvertes trop fréquemment ou trop longtemps, de l'air chaud et humide entre dans le compartiment. Ceci accroît la température et l'humidité à l'intérieur du compartiment. Lorsqu'il y a plus d'humidité, cela entraîne la formation de givre et de condensation. Pour atténuer l'effet, ouvrez la porte moins souvent ou moins longtemps.</li> </ul>
	<b>La porte ne se ferme pas correctement.</b> <ul style="list-style-type: none"> <li>• Consultez la section du dépannage intitulée « Les portes ne se ferment pas correctement ou s'ouvrent toutes seules ».</li> </ul>



## Pièces et caractéristiques

Problème	Causes possibles et solutions
<b>Les portes ne se ferment pas complètement ou s'ouvrent toutes seules.</b>	<b>Des aliments empêchent la fermeture de la porte.</b> <ul style="list-style-type: none"> <li>• Rangez les aliments d'une autre façon pour dégager la porte et ses étagères.</li> </ul>
	<b>Le bac à glaçons, le couvercle du bac à légumes et fruits, les tablettes, les bacs de la porte ou les tiroirs ne sont pas positionnés correctement.</b> <ul style="list-style-type: none"> <li>• Poussez les bacs jusqu'au fond et remplacez le couvercle du bac à légumes et fruits, les tablettes et les tiroirs dans leur position normale. Pour plus d'information, consultez la section Fonctionnement.</li> </ul>
	<b>Les portes ont été enlevées durant l'installation de l'appareil et n'ont pas été correctement remises en place.</b> <ul style="list-style-type: none"> <li>• Communiquez avec l'installateur pour installer correctement les portes.</li> </ul>
	<b>Le réfrigérateur n'est pas d'aplomb.</b> <ul style="list-style-type: none"> <li>• Communiquez avec l'installateur pour mettre le réfrigérateur au niveau.</li> </ul>
<b>Les portes sont difficiles à ouvrir.</b>	<b>Les joints sont sales ou collants.</b> <ul style="list-style-type: none"> <li>• Nettoyez les joints et leurs surfaces de contact. Frottez un chiffon avec du lustre ou de la cire pour meubles sur les joints après les avoir nettoyés.</li> </ul>
	<b>La porte vient d'être refermée.</b> <ul style="list-style-type: none"> <li>• Lorsque vous ouvrez la porte, de l'air tiède entre dans le réfrigérateur. À mesure que l'air tiède se refroidit, il peut créer un effet d'aspiration. Si la porte est difficile à ouvrir, veuillez patienter une minute pour permettre à la pression de l'air de s'équilibrer, puis vérifiez que la porte s'ouvre plus facilement.</li> </ul>
<b>Le réfrigérateur vacille ou paraît instable.</b>	<b>Les pieds de nivellement ne sont pas correctement ajustés.</b> <ul style="list-style-type: none"> <li>• Communiquez avec l'installateur pour mettre le réfrigérateur au niveau.</li> </ul>
	<b>Le sol n'est pas égal.</b> <ul style="list-style-type: none"> <li>• Il peut être nécessaire de placer des cales sous les pieds de nivellement pour terminer l'installation.</li> </ul>
<b>L'éclairage ne fonctionne pas.</b>	<b>Les lumières à DEL à l'intérieur ne fonctionnent pas.</b> <ul style="list-style-type: none"> <li>• La lampe du compartiment du réfrigérateur est une diode d'éclairage interne, et son entretien doit être réalisé par un professionnel.</li> </ul>
<b>L'intérieur du réfrigérateur est couvert de poussière ou de suie.</b>	<b>Le réfrigérateur est placé près d'une flamme ou d'un feu, comme une cheminée, un poêle à bois ou une bougie.</b> <ul style="list-style-type: none"> <li>• Assurez-vous que le réfrigérateur n'est pas situé près d'une flamme ou d'un feu, comme une cheminée, un poêle à bois ou une bougie.</li> </ul>
<b>La fonction d'assistance vocale s'active automatiquement.</b>	<b>L'assistance vocale est réglée en mode Wake Zone + Wake Word. Chaque fois que vous passez devant le réfrigérateur, l'assistance vocale s'active et attend une commande vocale.</b> <ul style="list-style-type: none"> <li>• Changez l'assistance vocale du mode Wake Zone + Wake Word au mode Wake Word.</li> </ul>

## Bruits

Problème	Causes possibles et solutions
Clic	<p>La commande du dégivrage cliquette lorsque le cycle de dégivrage automatique se met en marche ou s'arrête. La commande du thermostat (ou la commande du réfrigérateur sur certains modèles) cliquette aussi en début et en fin de cycle.</p> <ul style="list-style-type: none"> <li>• Fonctionnement normal</li> </ul>
Cliquetis	<p>Des cliquetis peuvent être dus à la circulation du fluide frigorigène ou à des produits rangés au-dessus ou autour du réfrigérateur.</p> <ul style="list-style-type: none"> <li>• Fonctionnement normal</li> </ul>
	<p><b>Le réfrigérateur n'est pas en position stable sur le sol.</b></p> <ul style="list-style-type: none"> <li>• Le sol flanche ou est inégal, ou les pieds de nivellement doivent être ajustés sous le réfrigérateur. Veuillez consulter la section Nivellement et alignement de la porte.</li> </ul>
	<p><b>Le réfrigérateur doté d'un compresseur linéaire a été déplacé brusquement.</b></p> <ul style="list-style-type: none"> <li>• Fonctionnement normal</li> </ul>
Sifflement	<p>Le moteur du ventilateur de l'évaporateur fait circuler de l'air à travers les compartiments du réfrigérateur et du congélateur.</p> <ul style="list-style-type: none"> <li>• Fonctionnement normal</li> </ul>
	<p>Le ventilateur du condenseur souffle de l'air sur le condenseur.</p> <ul style="list-style-type: none"> <li>• Fonctionnement normal</li> </ul>
Gargouillement	<p>Le fluide frigorigène circule dans le système de refroidissement.</p> <ul style="list-style-type: none"> <li>• Fonctionnement normal</li> </ul>
Pop	<p>Contraction et expansion des parois internes causées par les changements de température.</p> <ul style="list-style-type: none"> <li>• Fonctionnement normal</li> </ul>
Grésillement	<p>Eau s'égouttant sur le radiateur de dégivrage lors du cycle de dégivrage.</p> <ul style="list-style-type: none"> <li>• Fonctionnement normal</li> </ul>
Vibration	<p>Si le côté ou l'arrière du réfrigérateur touche un meuble ou un mur, certaines des vibrations normales de l'appareil peuvent émettre un son audible.</p> <ul style="list-style-type: none"> <li>• Pour supprimer ce bruit, assurez-vous que les côtés et l'arrière du réfrigérateur ne peuvent pas vibrer contre un meuble ou un mur.</li> </ul>
Égouttement	<p>Eau s'écoulant à travers l'égouttoir au cours du cycle de dégivrage.</p> <ul style="list-style-type: none"> <li>• Fonctionnement normal</li> </ul>
Pulsations ou son aigu	<p>Votre réfrigérateur est conçu pour fonctionner de manière efficace pour conserver vos aliments à la bonne température. Le compresseur à haute performance peut amener votre nouveau réfrigérateur à fonctionner plus régulièrement, mais il est toujours plus économe en énergie que les anciens modèles. Il est normal d'entendre des pulsations ou un son aigu au cours du fonctionnement de votre réfrigérateur.</p> <ul style="list-style-type: none"> <li>• Fonctionnement normal</li> </ul>

## Wi-Fi

Problème	Causes possibles et solutions
<b>L'appareil et le téléphone intelligent n'arrivent pas à se connecter au réseau Wi-Fi.</b>	<b>Le mot de passe du réseau Wi-Fi n'a pas été saisi correctement.</b> <ul style="list-style-type: none"> <li>• Supprimez votre réseau Wi-Fi domestique et recommencez le processus d'enregistrement.</li> </ul>
	<b>Les données mobiles de votre téléphone intelligent sont activées.</b> <ul style="list-style-type: none"> <li>• Désactivez les <b>données mobiles</b> de votre téléphone intelligent avant d'enregistrer l'appareil.</li> </ul>
	<b>Le nom du réseau sans fil (SSID) est erroné.</b> <ul style="list-style-type: none"> <li>• Le nom du réseau sans fil (SSID) doit être une combinaison de lettres et de chiffres anglais. (N'utilisez pas de caractères spéciaux.)</li> </ul>
	<b>La fréquence du routeur n'est pas de 2,4 GHz.</b> <ul style="list-style-type: none"> <li>• Seule une fréquence de routeur de 2,4 GHz est prise en charge. Réglez le routeur sans fil à 2,4 GHz et connectez-y l'appareil. Pour connaître la fréquence du routeur, informez-vous auprès de votre fournisseur de services Internet ou du fabricant du routeur.</li> </ul>
	<b>La distance entre l'appareil et le routeur est trop grande.</b> <ul style="list-style-type: none"> <li>• Si l'appareil est trop éloigné du routeur, le signal peut être faible et la connexion peut ne pas être configurée correctement. Placez le routeur plus près de l'appareil ou achetez et installez un répéteur Wi-Fi.</li> </ul>

# GARANTIE LIMITÉE

## POUR ÉTATS-UNIS

**AVIS D'ARBITRAGE : LA PRÉSENTE GARANTIE LIMITÉE CONTIENT UNE DISPOSITION SUR L'ARBITRAGE QUI EXIGE QUE LE RÈGLEMENT DES DIFFÉRENDS ENTRE VOUS ET LG S'EFFECTUE PAR ARBITRAGE EXÉCUTOIRE PLUTÔT QUE DEVANT UN TRIBUNAL, À MOINS QUE VOUS VOUS PRÉVALIEZ D'UNE OPTION DE RETRAIT. LES RECOURS COLLECTIFS ET LES PROCÈS DEVANT JURY NE SONT PAS AUTORISÉS PAR LE PROCESSUS D'ARBITRAGE. VEUILLEZ VOUS RÉFÉRER CI-DESSOUS À L'ARTICLE « PROCÉDURE DE RÈGLEMENT DE DIFFÉREND ».**

Si votre réfrigérateur LG (« produit ») ne fonctionne pas à cause d'un défaut de matériaux ou de fabrication malgré un usage domestique normal au cours de la période de garantie énoncée ci-dessous, LG réparera ou remplacera le produit, à sa discrétion. Cette garantie limitée est valide uniquement pour l'acheteur original du produit et ne s'applique que lorsqu'il est acheté et utilisé aux États-Unis, y compris sur les territoires américains. Une preuve de l'achat original est exigée pour obtenir le service de garantie en vertu de cette garantie limitée.

PÉRIODE DE GARANTIE			
Réfrigérateur / Congélateur	Système scellé (condensateur, sécheuse, tuyau de raccordement et évaporateur)	Compresseur	
Un (1) an après la date d'achat original de l'appareil.	Cinq (5) ans après la date d'achat original de l'appareil	Cinq (5) ans après la date d'achat original de l'appareil	Compresseur linéaire/à inversion seulement : Pièces seulement - de la 6e à la 10e année à compter de la date d'achat original de l'appareil. (Les frais de main-d'œuvre seront facturés au consommateur.)
Pièces et main-d'œuvre (pièces internes et fonctionnelles uniquement)	Pièces et main-d'œuvre	Pièces et main- d'œuvre	

- Les produits et pièces de remplacement sont garantis pour la portion restante de la période de garantie originale ou quatre-vingt-dix (90) jours, selon la période la plus longue.
- Les produits et pièces de remplacement peuvent être neufs ou remis à neuf.
- Une preuve de l'achat original détaillant le modèle du produit et la date d'achat est exigée pour obtenir le service de garantie en vertu de cette garantie limitée.

**SAUF DANS LES LIMITES PRÉVUES PAR LA LÉGISLATION EN VIGUEUR, TOUTE GARANTIE IMPLICITE DE QUALITÉ MARCHANDE OU D'ADAPTATION À UN USAGE PARTICULIER SUR LE PRODUIT EST LIMITÉE À LA DURÉE DE LA PRÉSENTE GARANTIE LIMITÉE. EN AUCUN CAS, LG OU SES DISTRIBUTEURS OU REVENDEURS AUX ÉTATS-UNIS NE SERONT RESPONSABLES DE TOUT DOMMAGE INDIRECT, ACCESSOIRE, CONSÉCUTIF, SPÉCIAL OU PUNITIF, Y COMPRIS, MAIS SANS S'Y LIMITER, LES PERTES DE FONDS COMMERCIAUX, LES PERTES DE REVENUS OU DE BÉNÉFICES, UN ARRÊT DE TRAVAIL, LA DÉTÉRIORATION D'AUTRES MARCHANDISES, LES COÛTS ASSOCIÉS AU DÉPLACEMENT ET À LA RÉINSTALLATION DU PRODUIT, LA PERTE D'UTILISATION, OU TOUT AUTRE DOMMAGE, QU'IL SOIT CONTRACTUEL, DÉLICITUEL OU AUTRE. LA RESPONSABILITÉ TOTALE DE LG, LE CAS ÉCHÉANT, NE POURRA EN AUCUN CAS EXCÉDER LA SOMME QUE VOUS AVEZ PAYÉE POUR ACQUÉRIR LE PRODUIT.**

Certains États ne permettent pas l'exclusion ou la limitation des dommages indirects ou consécutifs, ou les limitations de la durée de la garantie implicite, auquel cas l'exclusion ou la limitation susmentionnée peut ne pas s'appliquer à vous. Cette garantie vous confère des droits juridiques particuliers, et vous avez peut-être aussi d'autres droits qui peuvent varier selon l'État où vous habitez.

**LA PRÉSENTE GARANTIE LIMITÉE NE COUVRE PAS CE QUI SUIT :**

- Un appel de service pour livrer, ramasser, installer ou réparer le produit; renseigner le client sur le fonctionnement du produit, rectifier le câblage ou corriger des réparations non autorisées.
- Le bris ou le dysfonctionnement du produit durant une panne, une interruption de l'alimentation électrique ou une mauvaise alimentation en électricité.
- Le bris ou le dysfonctionnement causés par des tuyaux d'eau qui fuient qui sont inadaptés ou gelés, des petits tuyaux de vidange, une arrivée d'eau inadaptée ou coupée, ou une arrivée d'air inadaptée.
- Les dommages attribuables à l'utilisation du produit dans un milieu aux conditions corrosives ou de façon contraire aux indications du manuel d'utilisation.
- Le bris ou le dysfonctionnement du produit causés par des accidents, des insectes nuisibles, de la vermine, la foudre, le vent, un incendie, une inondation ou une catastrophe naturelle, ou toute autre situation hors du contrôle de LG.
- Le bris ou le dysfonctionnement attribuables à toute modification non autorisée ou par une utilisation autre que celle prévue, ou par une fuite d'eau résultant d'une installation inadéquate.
- Le bris ou le dysfonctionnement attribuables à une utilisation mauvaise ou abusive, ou à une installation, à une réparation ou à un entretien inadéquats. Une réparation incorrecte comprend l'utilisation de pièces non autorisées par LG. Une installation ou un entretien incorrect comprend l'installation ou l'entretien de façon contraire aux indications du manuel d'utilisation.
- Le bris ou le dysfonctionnement attribuables à toute modification non autorisée ou par une utilisation autre que celle prévue, ou par une fuite d'eau résultant d'une installation inadéquate.
- Le bris ou le dysfonctionnement causés par une alimentation électrique ou une plomberie inadéquate, une utilisation commerciale ou industrielle, ou l'utilisation d'accessoires, de composants ou de produits de nettoyage non approuvés par LG.
- Le bris ou le dysfonctionnement causés par le transport et la manutention, y compris les rayures, bosses, entailles ou autres dommages au produit fini, sauf si de tels dommages sont rapportés dans un délai d'une (1) semaine après la livraison.
- Les dommages et les pièces manquantes pour tout produit utilisé aux fins de démonstration, tout produit déjà déballé avant l'achat ou tout produit vendu à rabais.
- Tout produit remis à neuf ou tout autre produit vendu « tel quel », « tel que disponible », « avec tous les défauts », ou tout avis de non-responsabilité semblable.
- Des produits dont le numéro de série original a été retiré, modifié ou ne peut être facilement déterminé.
- Les augmentations des frais de fonctionnement et des autres dépenses de fonctionnement.
- Tout bruit associé à un fonctionnement normal.
- L'utilisation d'accessoires (p. ex., filtres à eau, etc.), de composants ou de produits de nettoyage non approuvés par LG.
- Le remplacement des ampoules, des filtres ou des consommables.
- Les réparations lorsque votre appareil est utilisé dans des conditions autres que normales et domestiques (utilisation commerciale, dans des bureaux ou des installations récréatives ou des véhicules) ou contraires aux consignes établies dans le manuel du propriétaire de l'appareil.
- Les coûts associés au retrait et à la réinstallation du produit de votre résidence aux fins de réparation.
- Les étagères, les bacs de la porte, les tiroirs, les poignées et les accessoires, à l'exception des pièces internes/fonctionnelles couvertes par la présente garantie limitée.

**Le coût des réparations ou du remplacement dans les circonstances d'exclusion ci-dessus est assumé par le consommateur.**

OBTENIR DES SERVICES SOUS GARANTIE ET DES RENSEIGNEMENTS ADDITIONNELS

Composez le 1 800-984-6306 et sélectionnez l'option appropriée dans le menu.

Ou visitez notre site Web au <http://www.lg.com>

Ou par courrier : Service à la clientèle de LG Electronics/LG Electronics Customer Service P.O. Box 240007  
Huntsville, AL 35813 c/o: CIC

## POUR CANADA

**AVIS D'ARBITRAGE : LA PRÉSENTE GARANTIE LIMITÉE CONTIENT UNE DISPOSITION SUR L'ARBITRAGE QUI EXIGE QUE LE RÈGLEMENT DES DIFFÉRENDS ENTRE VOUS ET LG S'EFFECTUE PAR ARBITRAGE EXÉCUTOIRE PLUTÔT QUE DEVANT UN TRIBUNAL, À MOINS QUE LES LOIS DE VOTRE PROVINCE OU TERRITOIRE L'INTERDISENT OU QUE, DANS UN AUTRE TERRITOIRE DE COMPÉTENCE, VOUS VOUS PRÉVALIEZ D'UNE OPTION DE RETRAIT. LES RECOURS COLLECTIFS ET LES PROCÈS DEVANT JURY NE SONT PAS AUTORISÉS PAR LE PROCESSUS D'ARBITRAGE. VEUILLEZ VOUS RÉFÉRER CI-DESSOUS À L'ARTICLE « PROCÉDURE DE RÈGLEMENT DE DIFFÉREND ».**

Si votre réfrigérateur LG («Produit») a tombé en panne en raison d'un défaut de matériaux ou de fabrication sous une utilisation normale et appropriée, pendant la période de garantie indiquée ci-dessous, LG Electronics Canada Inc. («LGECI»), à son gré, réparera ou remplacera le «Produit» après réception de la preuve d'achat originale au détail. Cette garantie limitée est valable uniquement qu'à l'acheteur original du «Produit» du détaillant et s'applique uniquement à un produit distribué, acheté et utilisé au Canada, tel que déterminé à la seule discrétion de «LGECI».

<b>PÉRIODE DE GARANTIE (Remarque : Dans le cas où la date d'achat initial ne peut pas être vérifiée, la garantie commence soixante (60) jours après la date de fabrication.)</b>			
<b>Réfrigérateur</b>	<b>Système scellé (condensateur, sècheuse, tuyau de raccordement et évaporateur)</b>		<b>Compresseur linéaire / à inversion</b>
<b>Un (1) an après la date d'achat original de l'appareil.</b>	<b>Un (1) an après la date d'achat original de l'appareil.</b>	<b>Sept (7) ans après la date d'achat original de l'appareil.</b>	<b>Dix (10) ans après la date d'achat original de l'appareil.</b>
Pièces et main-d'œuvre (pièces internes et fonctionnelles uniquement)	Pièces et main-d'œuvre	Pièces uniquement (la main-d'œuvre sera facturée au client)	Pièces uniquement (la main-d'œuvre sera facturée au client)

- Les produits et pièces de remplacement sont garantis pour la portion restante de la période de garantie originale ou quatre-vingt-dix (90) jours, selon la période la plus longue.
- Les produits et pièces de rechange peuvent être neufs, reconditionnés, remis à neuf ou autrement fabriqués en usine, tous à la seule discrétion de «LGECI».
- La preuve de l'achat de détail original spécifiant le modèle du produit et la date d'achat est requise pour obtenir un service sous garantie en vertu de la présente garantie limitée.

**LA RESPONSABILITÉ DE LGECI EST LIMITÉE À LA GARANTIE LIMITÉE EXPRIMÉE CI-DESSUS. SAUF TEL QU'EXPRESSÉMENT FOURNI CI-DESSUS, LGECI DÉCLINE TOUTE AUTRE GARANTIE ET CONDITION CONCERNANT LE PRODUIT, EXPLICITE OU IMPLICITE, Y COMPRIS, MAIS SANS S'Y LIMITER, TOUTE GARANTIE IMPLICITE OU CONDITION DE QUALITÉ MARCHANDE OU D'ADAPTATION À UN USAGE PARTICULIER, ET AUCUNE REPRÉSENTATION NE SERA LIÉE À LGECI. LGECI N'AUTORISE AUCUNE PERSONNE À CRÉER OU ENOSSER À SA PLACE QUELCONQUE AUTRE OBLIGATION DE GARANTIE OU RESPONSABILITÉ RELATIVE AU PRODUIT. DANS LA MESURE OÙ TOUTE GARANTIE OU CONDITION EST IMPLICITE PAR LA LOI, ELLE EST LIMITÉE À LA PÉRIODE DE GARANTIE DÉCLARÉE CI-DESSUS. EN AUCUN CAS, LGECI, LE FABRICANT OU LE DISTRIBUTEUR DU PRODUIT, NE SERA TENU RESPONSABLE DE TOUT DOMMAGE ACCESSOIRE, CONSÉCUTIF, SPÉCIAL, DIRECT, INDIRECT, PUNITIF OU EXEMPLAIRE, Y COMPRIS, SANS LIMITATION, LA PERTE DE COTE D'ESTIME, PERTE DE PROFITS, PERTE DE PROFITS ANTICIPÉS, PERTE DE REVENUS, PERTE D'UTILISATION OU DE TOUT AUTRE DOMMAGE, QU'IL SOIT PROVENU DIRECTEMENT OU INDIRECTEMENT DE TOUTE INFRACTION CONTRACTUELLE, VIOLATION FONDAMENTALE, DÉLICTEUELLE OU AUTRE, OU DE TOUT ACTE OU OMISSION. LA RESPONSABILITÉ TOTALE DE LGECI, S'IL EN EST, N'OUTREPASSERA PAS LE PRIX D'ACHAT PAYÉ PAR VOUS POUR LE PRODUIT.**

Cette garantie limitée vous donne des droits légaux spécifiques. Vous pouvez également avoir d'autres droits qui varient d'une province à l'autre selon les lois provinciales applicables. Tout terme de cette Garantie limitée qui nie ou modifie toute condition ou garantie implicite en vertu de la loi provinciale est divisible lorsqu'elle est en conflit avec cette loi provinciale sans affecter le reste des termes de cette garantie.

**LA PRÉSENTE GARANTIE LIMITÉE NE COUVRE PAS CE QUI SUIT :**

- Tout déplacement du technicien pour : i) livrer, reprendre, installer ou; éduquer comment utiliser le Produit; ii) corriger le câblage ou plomberie; ou iii) rectifier toute réparation ou installation non-autorisée du Produit;
- Dommages ou panne du Produit à performer lors de panne de courant et service électrique inadéquat ou interrompu;
- Dommages ou panne en raison de tuyaux d'eau brisés ou dont l'eau fuit, conduite d'eau gelée, conduite de récupération obstruée, approvisionnement d'eau inadéquat ou interrompu ou ravitaillement d'air inadéquat;
- Dommages ou panne résultant de l'utilisation du Produit dans un environnement corrosif ou contraire aux instructions détaillées dans le manuel d'utilisation du Produit;
- Dommages ou panne du Produit en raison d'accidents, ravageurs et parasites, foudre, vent, feu, inondations, actes de Dieu ou toute autre raison hors du contrôle de LGECI ou du fabricant;
- Dommages ou panne résultant d'utilisation inappropriée ou abusive ou d'installation, réparation ou entretien imparfait du Produit. Réparation imparfaite inclut l'utilisation de pièces non autorisées ou spécifiées par LGECI. Installation ou entretien imparfait inclut toute installation ou entretien contraire aux instructions détaillées au manuel d'utilisation du Produit';
- Dommages ou panne en raison de modification ou altération non autorisée du Produit, ou si utilisé pour fins autres que celle d'appareil ménager domestique, ou dommages ou panne résultant de toute fuite d'eau due à une mauvaise installation du produit;
- Dommages ou panne en raison de courant électrique, tension ou codes de plomberie incorrects;
- Dommages ou panne en raison d'utilisation autre que celle d'appareil ménager domestique normale, incluant, sans limite, l'utilisation commerciale ou industrielle, incluant l'utilisation au bureau commercial ou centre récréatif, ou détaillée autrement au manuel d'utilisation du Produit;
- Dommages ou panne en raison d'utilisation de tout accessoire, composant ou produit nettoyant, incluant, sans limite, filtres à eau non autorisés par LGECI;
- Remplacement de la cartouche du filtre à eau en raison de la pression d'eau située en dehors de la plage de fonctionnement spécifiée ou sédiments excessifs dans l'approvisionnement d'eau;
- Dommages ou panne provoqué par le transport et manipulation, incluant rayures, bosses, écaillage et/ou autre endommagement à la finition du Produit, **à moins que** tel dommage ait résulté de fabrication ou matériaux défectueux et rapporter à LGECI dans la (1) semaine suivant livraison du Produit;
- Dommages ou articles absents de tout Produit démonstrateur, boîte ouverte, réusiné ou escompté;
- Produit réusiné ou tout Produit vendu "Tel quel", "Où est", "Avec tous défauts", ou toute mise en garde similaire;
- Produit dont le numéro de série original ait été retiré, altéré ou ne peut être facilement déterminé à la discrétion de LGECI;
- Augmentation de la facture d'électricité et dépenses additionnelles d'utilité de quelque manière associée au Produit;
- Tout bruit associé au fonctionnement normal du Produit;
- Remplacement des ampoules, filtres, fusibles ou tout autre élément consommable;
- Remplacement de toute pièce n'étant pas originalement incluse avec le Produit;
- Coûts associés au retrait et/ou réinstallation du Produit pour fins de réparation; et
- Les clayettes, bacs, tiroirs, poignées et accessoires du Produit, sauf les pièces internes / fonctionnelles couvertes par cette garantie limitée.
- Couverture pour réparations à domicile, pour produit sous garantie, sera fournie si le Produit se trouve dans un rayon de 150 km du centre de service autorisé (ASC) le plus près, tel que déterminé par LG Canada. Si votre Produit est situé à l'extérieur du rayon de 150 km d'un centre de service autorisé, tel que déterminé par LG Canada, il en ira de votre responsabilité d'apporter votre Produit, à vos frais, au centre de service (ASC) pour réparation sous garantie.

**Tous coûts et dépenses associés aux circonstances exclues ci-dessus, énumérés sous la rubrique "Cette garantie limitée ne couvre pas" sont à la charge du consommateur.**

AFIN D'OBTENIR SOUTIEN DE GARANTIE ET INFORMATIONS SUPPLÉMENTAIRES VEUILLEZ NOUS APPELER OU VISITER NOTRE SITE WEB :

Appelez le 1 888 542-2623 et sélectionnez l'option appropriée à partir du menu, ou visitez le site web au <http://www.lg.com>.

**PROCÉDURE DE RÈGLEMENT DE DIFFÉREND :**

SAUF LA OÙ LA LOI L'INTERDIT, TOUT DIFFÉREND ENTRE VOUS ET LG ASSOCIÉ DE QUELQUE FAÇON QUE CE SOIT À LA PRÉSENTE GARANTIE LIMITÉE SE RÈGLE EXCLUSIVEMENT PAR ARBITRAGE EXÉCUTOIRE PLUTÔT QUE DEVANT UN TRIBUNAL DE DROIT COMMUN. SAUF LA OÙ LA LOI L'INTERDIT, VOUS ET LG RENONCEZ IRRÉVOCABLEMENT À TOUT DROIT À UN PROCÈS DEVANT JURY, AINSI QU'À EXERCER UN RECOURS COLLECTIF OU À Y PARTICIPER.

**Définitions.** Aux fins du présent article, « LG » désigne LG Electronics Canada Inc., ses sociétés mères, ses filiales et ses sociétés affiliées et tous leurs dirigeants, administrateurs, employés, agents, bénéficiaires, détenteurs précédents des mêmes droits, successeurs, cessionnaires et fournisseurs; « différend » et « réclamation » englobent tout différend, réclamation ou litige de quelque sorte que ce soit (fondés sur une responsabilité contractuelle, délictuelle, légale, réglementaire ou découlant d'une ordonnance, par fraude, fausse représentation ou sous quelque régime de responsabilité que ce soit) découlant de quelque façon que ce soit de la vente, des conditions ou de l'exécution du produit ou de la présente Garantie limitée.

**Avis de différend.** Si vous prévoyez engager une procédure d'arbitrage, vous devez d'abord envoyer à LG un préavis écrit d'au moins 30 jours à l'adresse suivante : Équipe juridique LGECI, Norelco Drive, North York, Ontario, Canada M9L 2X6 (l'« avis de différend »). Vous et LG convenez de discuter en toute bonne foi pour tenter de régler le différend à l'amiable. L'avis doit mentionner votre nom, votre adresse, votre numéro de téléphone, le produit faisant l'objet de la réclamation, la nature de la réclamation et la réparation demandée. Si vous et LG ne parvenez pas à régler le différend dans les 30 jours suivant la réception de l'avis de différend par LG, le différend doit être réglé par arbitrage exécutoire conformément à la procédure établie aux présentes. Vous et LG convenez que, tout au long du processus d'arbitrage, les modalités (y compris les montants) de toute offre de règlement formulée par vous ou par LG ne seront pas divulguées à l'arbitre et resteront confidentielles à moins d'accord contraire entre les deux parties ou que l'arbitre règle le différend.

**Entente d'arbitrage exécutoire et renonciation à un recours collectif.** Si la réclamation n'a pu être réglée dans les 30 jours suivant la réception de l'avis de différend par LG, vous et LG convenez de ne régler les réclamations vous opposant que par arbitrage exécutoire au cas par cas, à moins que vous vous prévaliez de l'option de retrait évoquée plus haut ou que vous résidiez dans un territoire de compétences qui interdit la pleine application de cette clause dans le cas de réclamations de ce type (Dans lequel cas, si vous êtes un consommateur, cette clause ne s'appliquera que si vous acceptez expressément l'arbitrage). Dans la mesure où la loi en vigueur le permet, aucun différend entre vous et LG ne peut être combiné ou regroupé avec un différend faisant intervenir le produit ou la réclamation d'une personne ou entité tierce. Plus précisément et sans limiter la portée de ce qui précède, sauf dans la mesure où une telle interdiction n'est pas autorisée en droit, en aucun cas un différend entre vous et LG ne peut être traité dans le cadre d'un recours collectif. Au lieu de l'arbitrage, les parties peuvent tenter une action individuelle devant une cour des petites créances, mais cette action ne peut pas être intentée dans le cadre d'un recours collectif, sauf dans la mesure où une telle interdiction n'est pas autorisée en droit dans votre province ou territoire de compétences pour une réclamation en cause qui nous oppose.

**Règles et procédures d'arbitrage.** Pour soumettre une réclamation à un arbitrage, l'une des deux parties, soit vous ou LG, doit déposer une demande écrite à cet effet. L'arbitrage est privé et confidentiel et s'effectue selon une procédure simplifiée et accélérée devant un arbitre unique choisi par les parties conformément aux lois et règlements en vigueur portant sur l'arbitrage commercial de votre province ou territoire de résidence. Vous devez également envoyer une copie de votre demande écrite à LG Electronics Canada Inc., Legal Department - Arbitration, 20 Norelco Drive, North York, Ontario M9L 2X6. La présente disposition sur l'arbitrage est régie par les lois et règlements sur l'arbitrage commercial applicables de votre province ou territoire. La sentence arbitrale peut donner lieu à un jugement de n'importe quel tribunal compétent. Toutes les décisions relèvent de l'arbitre, à l'exception des questions associées à la portée et à l'applicabilité de la disposition sur l'arbitrage et à l'arbitrabilité du différend, qui sont du ressort du tribunal. L'arbitre est tenu de respecter les modalités de la présente disposition.

**Droit applicable.** Les lois de votre province ou territoire de achat régissent la présente Garantie limitée et tout différend entre nous, sauf dans la mesure où de telles lois sont supplantées par des lois fédérales, provinciales ou territoriales applicables ou sont incompatibles avec ces dernières. Si l'arbitrage n'est pas autorisé pour régler une réclamation, une poursuite, un différend ou un litige nous opposant, nous nous en remettons à la compétence exclusive des tribunaux de votre province ou territoire de achat compétence pour le règlement de la réclamation, de la poursuite, du différend ou du litige nous opposant.



**Frais et coûts.** Aucuns frais ne sont exigibles pour entamer une procédure d'arbitrage. À la réception de votre demande d'arbitrage écrite, LG réglera rapidement la totalité des frais de dépôt de la demande d'arbitrage, sauf si vous réclamez des dommages-intérêts supérieurs à 25 000 \$. Dans ce cas, le paiement de ces frais sera régi par les règles d'arbitrage applicables. Sauf disposition contraire aux présentes, LG paiera tous les frais de dépôt de demande et d'administration ainsi que les honoraires de l'arbitre conformément aux règles d'arbitrage applicables et à la présente disposition sur l'arbitrage. Si vous remportez l'arbitrage, LG réglera vos frais et honoraires juridiques après avoir déterminé s'ils sont raisonnables en se fondant sur des facteurs comme, entre autres, le montant de l'achat et le montant de la réclamation. Si l'arbitre juge que le motif de la réclamation ou les réparations demandées sont futiles ou se fondent sur des motifs déplacés (au regard des lois applicables), le paiement de tous les frais d'arbitrage sera régi par les règles d'arbitrage applicables. Dans un tel cas, vous acceptez de rembourser à LG la totalité des montants versés qu'il vous revient autrement de payer en vertu des règles d'arbitrage applicables. Sauf disposition contraire et si elle remporte l'arbitrage, LG renonce à tous ses droits de vous réclamer des frais et honoraires juridiques.

**Audience et lieu de l'arbitrage.** Si votre réclamation est égale ou inférieure à 25 000 \$, vous pouvez opter pour un arbitrage conduit selon l'une des modalités suivantes uniquement : 1) sur examen des documents remis à l'arbitre, 2) par audience téléphonique ou 3) par audience en personne selon les dispositions des règles d'arbitrage applicables. Si votre réclamation dépasse 25 000 \$, le droit à une audience sera défini par les règles d'arbitrage applicables. Les audiences arbitrales en personne se tiendront à l'endroit le plus proche et le plus pratique pour les deux parties situé dans votre province ou votre territoire de résidence, sauf si nous convenons mutuellement d'un autre lieu ou d'un arbitrage par téléphone.

**Dissociabilité et renoncement.** Si une partie de la présente Garantie limitée (y compris les présentes procédures d'arbitrage) n'est pas applicable, les dispositions restantes demeurent en vigueur dans la mesure permise par la loi applicable. Le fait de ne pas exiger la stricte exécution d'une disposition de la présente Garantie limitée (y compris les présentes procédures d'arbitrage) ne signifie pas que nous ayons renoncé ni que nous ayons l'intention de renoncer à toute disposition ou partie de la présente Garantie limitée.

**Option de retrait.** Vous pouvez vous retirer de la présente procédure de règlement de différend. Dans ce cas, ni vous ni LG ne pouvez imposer à l'autre partie de participer à une procédure d'arbitrage. Pour vous prévaloir de l'option de retrait, vous devez envoyer un préavis à LG dans les trente (30) jours civils à compter de la date de l'achat du produit par le premier acheteur i) dans un courriel adressé à [optout@lge.com](mailto:optout@lge.com) et dont la ligne d'objet porte la mention « Retrait de l'arbitrage » ou ii) en composant le 1-800-980-2973. Que ce soit par courriel ou par téléphone, vous devrez donner a) votre nom et votre adresse; b) la date d'achat du produit; c) le nom ou le numéro de modèle du produit et d) le numéro de série [qu'il est possible de trouver i) sur le produit ou ii) en ligne au [https://www.lg.com/ca\\_fr/soutien/reparation-garantie/demande-reparation](https://www.lg.com/ca_fr/soutien/reparation-garantie/demande-reparation), Trouver mes numéros de modèle et de série].

Si vous vous prévallez de l'option de retrait, les lois de votre province ou territoire de résidence régissent la présente Garantie limitée et tout différend entre nous, sauf dans la mesure où de telles lois sont supplantées par des lois fédérales, provinciales ou territoriales applicables ou sont incompatibles avec ces dernières. Si l'arbitrage n'est pas autorisé pour régler une réclamation, une poursuite, un différend ou un litige nous opposant, nous nous en remettons à la compétence exclusive des tribunaux de votre province ou territoire de compétence pour le règlement de la réclamation, de la poursuite, du différend ou du litige nous opposant.

Vous ne pouvez vous prévaloir de l'option de retrait que de la manière décrite plus haut (c'est-à-dire par courriel ou par téléphone). Aucun autre type d'avis ne sera pris en compte pour le retrait de la présente procédure de règlement de différend. Le fait de se retirer de la présente procédure de règlement de différend ne compromet d'aucune façon la protection accordée en vertu de la Garantie limitée, et vous continuerez à jouir de tous les avantages prévus par la Garantie limitée. Si vous conservez ce produit sans vous prévaloir de l'option de retrait, vous acceptez les conditions générales de la disposition sur l'arbitrage énoncée ci-dessus.

**Conflit de modalités.** En cas de conflit ou d'incompatibilité entre les modalités de la présente garantie limitée et le contrat de licence d'utilisation (CLU) en ce qui concerne le règlement des différends, les modalités de la présente garantie limitée contrôlent et régissent les droits et obligations des parties et ont préséance sur le CLU.





# LG SIGNATURE

Customer Information Center

For inquiries or comments, call:

1-800-984-6306 USA,  
1-888-542-2623 CANADA